

SK Suomen Kulutusosa

TUOTELUETTELO 2024

**Kulutus- ja varaosat kivenmurskaukseen,
maanrakennukseen ja tienhoitoon.**



Myynti 010 219 6820

suomenkulutusosa.fi



MURSKAUS JA SEULONTA s4



KAUHOJEN KULUTUSOSAT s62



**KULUTUSTERÄKSET JA
ERIKOISRAKENNETERÄKSET s70**



TIENHOITOTUOTTEET s76



OTA YHTEYTTÄ

010 219 6820

myynti@suomenkulutusosa.fi

suomenkulutusosa.fi

SISÄLLYSLUETTELO

Sisällysluettelo	3	Teloharjateräkset	68
Murskaus ja seulonta	4	Nuoliprofiilit	68
Murskainten kulutusosat	5	Harjakauhojen pulttikiinnitteiset terät	68
Leukamurskaimet	5	Kulutusteräkset ja erikoisrakenneteräkset 69	
Kartiomurskaimet	23	Kulutusteräslevyt	70
Seulaverkot ja tarvikkeet	47	Erikoisrakenneteräkset	72
Seulaverkot, steppiverkot ja polyuretaaniverkot	47	V-kärjet	72
Sivukiristysraudat	50	Polttoleikkaus, poraus, särmäys	73
Koukkupultit ja laput	50	Huulilevyt	74
Kiilapultit	50	Kulutuslatat 500HB	75
Kumiprofiilit	51	Tienhoitotuotteet	76
Verkon kiristyskoukut	51	Reikäterät Hb500, 305mm jako	77
Sivukulutuskiskot seulaan	51	Lumiauranterät	78
Välppäkiskot ja -kasetit	52	Tasaterät 305mm jako	78
Syöttimen/Täryn pohja- ja sivulevyt	52	Tasaterät HB500 290mm jako, rei'itys limittäin kahdessa rivissä	78
Kuljetinrullat	53	Lanaterät 290mm jako	79
Kuljetinrullat teräsvaippa	53	Lumiauranterät 200mm jako	79
Kumikiekkorullat, kuormauskohta	54	Zoom-Auranterät	79
Kumikiekkorullat, paluurulla	54	Hammasterät	80
Riippurullat, teräsvaippa	55	Kovametalliterät, -tapit ja -rungot	81
Riippurullat, kumitettu	55	Tappiterärungot ja korjauspala	81
Iskupalkit	56	Kovametalliterät ja -tapit	82
Sivuohjausrullat, tiimalasi	56	Kovametallipolanneterät	82
Sivuohjausrullat, teräs	56	Aura- ja kiinnitystarvikkeet	83
Kiinnityssetit	56	Lumiauran lautasjalakset	83
Ripa- ja taittorummut	57	Lumiaurankorjauspala	83
Kastelusutin	57	Pika-asennuslevyt 305mm jako	83
Pukkilaakerit ja laippalaakerit	57	Pultit, mutterit	84
Kulutuskumit ja kaavarit	58	Kiilat, kiilapultit ja tukilevyt	85
Iskuvasaranterät	59		
Kovametallituotteet	61		
Kauhojen kulutusosat	62		
Kynsituotteet	63		
Kauhan suojat	65		
Säätölevyt	66		
Simmi- ja säätölevyt	66		
Välysrenkaat	66		
Kiinnikeosat	67		
Säätövasteet	67		
Kauhaan hitsattavat kiinnikesarjat	67		
Pyöräkuormaajan korvakot	67		
Kaivinkonekoukut	67		
Kiilalukot	67		

Tuoteluettelossa ilmenevät kuvat ovat viitteellisiä. Referenssinumerot viittaavat osien yhteensopivuuteen, eivätkä siihen, että osat olisivat alkuperäisen osavalmistajan valmistamia tuotteita. Tuotteet tarjotaan välimyyntivarauksin ja koskevat tarjoushetkellä saatavilla olevia tuotteita.



MURSKAUS JA SEULONTA

Kivenmurkaus ja seulonta ovat kovaa työtä, joka kuluttaa kalustoa. Kattava valikoimamme korkealaatuisia osia varmistaa, että myös äkillisissä ja yllättävissä tilanteissa saat kulutus- ja varaosat työmaallesi nopeasti.

Meiltä löydät esimerkiksi leuka- ja kartiomurskainten terät ja kulutusosat sekä varaosat kivenmurkaustyöhön. Toimitamme myös mittojen mukaiset seulaverkot ja -tarvikkeet nopeasti laajasta valikoimastamme. Kaikki toimittamamme osat ja tarvikkeet ovat laadukasta ja testattua tavaraa.



MURSKAINTEN KULUTUSOSAT

Leukamurskaimet

MK50

Yhteensopivat osat

TUOTENUMERO	TUOTE
104228	yläsivukiila
104227	aläsivukiila
110160	leuka, kiinteä
110161	leuka, liikkuva

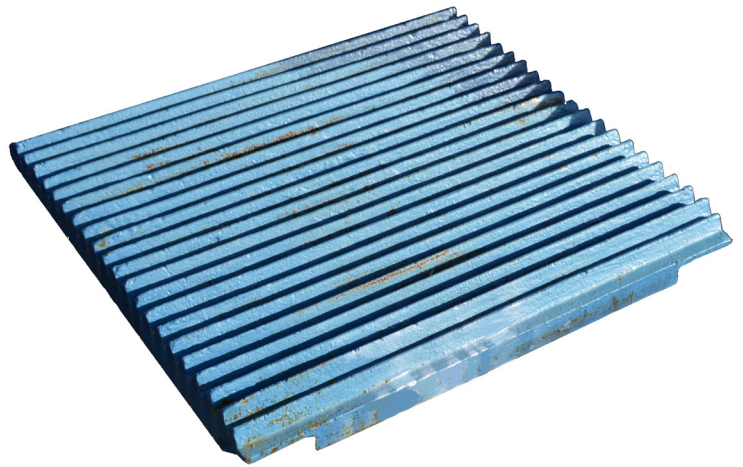

MK63

Yhteensopivat osat

TUOTENUMERO	TUOTE
104232	yläsivukiila
104231	aläsivukiila
110170	leuka, kiinteä
110173	leuka, liikkuva



MK90

Yhteensopivat osat

TUOTENUMERO	TUOTE
104274	yläsivukiila
104273	aläsivukiila
110190	leuka, kiinteä louhos
110192	leuka, liikkuva

C80

Yhteensopivat osat

TUOTENUMERO	TUOTE
104292	yläsivukiila
104290	aläsivukiila
110180	leuka, kiinteä
110184	leuka, liikkuva

C100

Yhteensopivat osat

TUOTENUMERO	TUOTE
104314	yläsivukiila
104310	alasivukiila
104320	sivukiila 1-mittainen
104500	mutteri, nylock m30
104510	prikka m30
104962	vasarapultti m30
110200	leuka, kiinteä, louhos
110210	leuka, liikkuva, louhos
110211	leuka, liikkuva, std
118380	kiristyskiila, kiinteä
118384	kiristyskiila, liikkuva
118388	kiristyskiila, apukiila
104618	pultti, kiinteä leuka m36
104630	pultti, kiinteä leuka + 70mm taustalevy
104620	pultti, liikkuva leuka m36
104502	mutteri m36, nylock
104512	prikka m36 mutterille
104501	mutteri m36
104503	leuan pultin mutteri "tähti"
104540	leuan pultin kiristyskumielementti
111010	työnninlaatta
111011	työnninlaatan laakeri



C105

Yhteensopivat osat

TUOTENUMERO	TUOTE
104300	yläsivukiila
104302	aläsivukiila
104298	sivukiila 1-mittainen
104498	mutteri, nylock m24
104963	vasarapultti m24
104971	prikka m24
110214	leuka, kiinteä louhos
110216	leuka, liikkuva louhos
118408	kiristyskiila, liikkuva
104620	pultti, liikkuva leuka
104512	prikka
104501	mutteri m36
104502	mutteri m36, nylock
118406	kiristyskiila, kiinteä A
118407	kiristyskiila, kiinteä B
110510	taustalevy, kiinteä, ylempi
110511	taustalevy, kiinteä, alempi
180215	syöttimen/täryn pohjalevyt TK11-42-2V
110515	työnninlaatta
110516	työnninlaatan laakeri

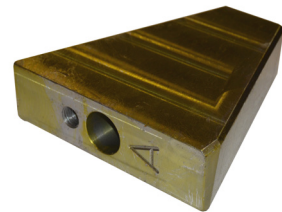
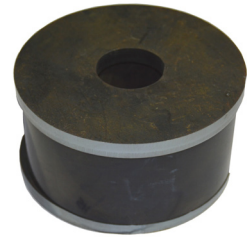

C106

Yhteensopivat osat

TUOTENUMERO	TUOTE
104300	yläsivukiila
104304	aläsivukiila
104963	vasarapultti m24
104971	prikka m24
104498	mutteri m24
110290	leuka, kiinteä louhos
110292	leuka, liikkuva louhos
104622	pultti, kiinteälle leualle
104623	pultti, liikkuvalla leualle 880mm
104626	pultti, liikkuvalla leualle 680mm
104501	mutteri m36
104502	mutteri, nylock m36
104512	prikka, m36 mutterille
111206	holkki leuan pultti liikkuva
118400	kiristyskiila kiinteä/liikkuva
118404	apukiila kiinteä/liikkuva
110294	taustalevy, kiinteä/liikkuva
110720	työnninlaatta
110721	työnninlaatan laakeri

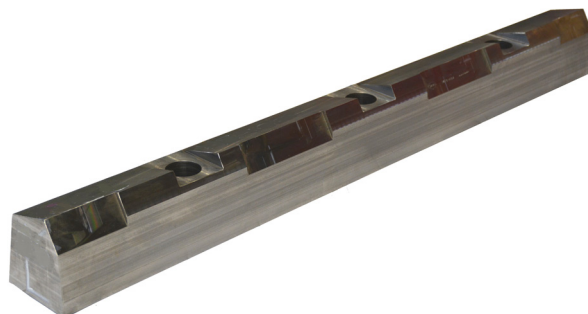
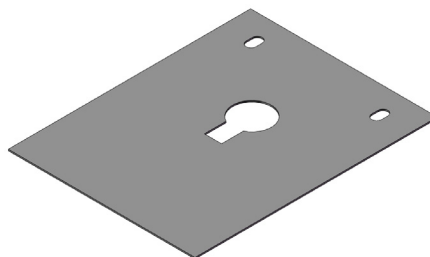

C110

Yhteensopivat osat

TUOTENUMERO	TUOTE
104336	yläsivukiila
104332	aläsivukiila
104334	sivukiila 1-mittainen
104964	vasarapultti m36
104512	prikka m36
104502	mutteri, nylock m36
110220	leuka, kiinteä, louhos
110230	leuka, liikkuva, louhos
110330	heilurin suojalevy
110600	leuan tukilista K/L
121340	pultti leuan tukilista
104510	prikka leuan tukilista
104500	mutteri leuan tukilista
110337	taustalevy, kiinteä s=8mm
110339	taustalevy, liikkuva s=8mm
111163	leuan tukilista, 45mm taustalevylle
111164	taustalevy, kiinteä 45mm
111167	taustalevy, kiinteä 70mm
118392	kiristyskiila, kiinteä
118394	kiristyskiila, liikkuva A
118395	kiristyskiila, liikkuva B
118396	kiristyskiila, apukiila
104624	pultti, liikkuva leuka
104628	pultti, kiinteä leuka
104629	pultti, kiinteä +70mm taustalevy
104512	prikka, m36 mutterille
104501	mutteri m36
104502	mutteri, nylock m36
104503	leuan pultin mutteri "tähti"
104540	leuan pultin kiristyskumielementti
110331	työnninlaatta
110332	työnninlaatan laakeri
110333	työnninlaatan laakeri lukituslevy alempi A
110334	työnninlaatan laakeri lukituslevy alempi B
110335	työnninlaatan laakeri lukituslevy ylempi
111330	laakerin pitimen ohjuripala A
111331	laakerin pitimen ohjuripala B
111332	työnninlaatan laakerinpidin



C120

Yhteensopivat osat

TUOTENUMERO	TUOTE
104380	yläsivukiila
104378	aläsivukiila
104377	sivukiila 1-mittainen
104964	vasarapultti m36
104512	prikka m36
104502	mutteri, nylock m36
110270	leuka, kiinteä, 1-mittainen, louhos +40
110272	leuka, kiinteä, 1-mittainen, louhos
110271	leuka, kiinteä 1-mittainen, supergrip
110277	leuka, kiinteä 1-mittainen, cc hd
110273	leuka, kiinteä 1/2 HD, louhos
110274	leuka, liikkuva, 1-mittainen, louhos +30
110275	leuka, liikkuva, 1-mittainen, supergrip
110276	leuka, liikkuva, 1-mittainen, louhos
111208	heilurin suojaevy
118370	kiristyskiila, kiinteä/ylä
118371	kiristyskiila, kiinteä/keski
118372	kiristyskiila, liikkuva/ylä
118374	apukiila, liikkuvalle leualle
104618	pultti, kiinteä leuka/ylä 400mm
104619	pultti, kiinteä leuka/ylä 440mm
104623	pultti, liikkuva leuka/ylä 880mm
104626	pultti, liikkuva leuka/ylä 680mm
104512	prikka m36 mutterille
104501	mutteri m36
104502	mutteri m36 nyloc
104503	leuan pultin mutteri "tähti"
104540	leuan pultin kiristyskumielementti
111205	holkki leuan pultti kiinteä ylä
111206	holkki leuan pultti liikkuva ylä
111200	leuan tukilista, kiinteä
111201	leuan tukilista, liikkuva
104552	pultti leuan tukilista, kiinteä/liikkuva
104500	mutteri tukilistan pultille

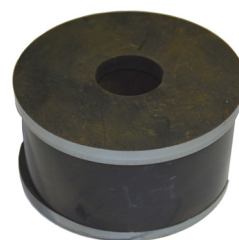
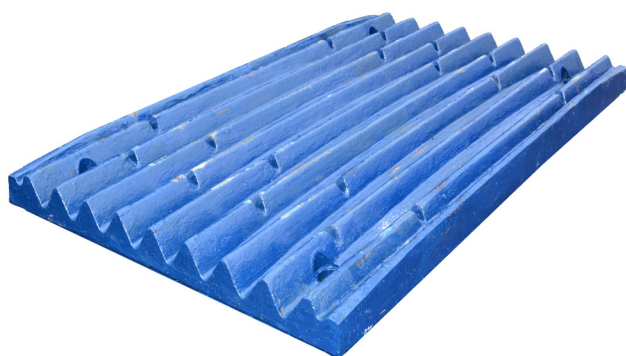

Yhteensopivat osat

TUOTENUMERO	TUOTE
110278	taustalevy, kiinteä/liikkuva, aukko keskikiristyskiilalle
110279	taustalevy, liikkuva/kiinteä
111210	työnninlaatta
111211	työnninlaatan laakeri, alempi
111212	työnninlaatan laakeri, ylempi
111213	työnninlaatan laakerinpidin
111214	työnninlaatan laakerinpidin kokoonpano
111215	laakerin pitimen ohjuripala
110336	työnninlaatan alemman laakerin pidätinsokka
104913	työnninlaatan laakerin lukituslevyn pultti
111219	spacer latta asetuksen säätö
180130	välppäkasetti, ylätaso
180131	välppäkasetti, alataso
111231	syöttimen lipan huuli
111232	syöttimen sivu kulutuslevy v+o ja lipan huulen runko
111233	syöttimen sivun kulutuslevy 3. vasen
111234	syöttimen sivun kulutuslevy 3. oikea
111235	syöttimen sivun kulutuslevy 2. vasen, teräspohja
111245	syöttimen sivun kulutuslevy 2. vasen, kumipohja
111236	syöttimen sivun kulutuslevy 2. oikea, teräspohja
111246	syöttimen sivun kulutuslevy 2. oikea, kumipohja
111237	syöttimen sivun kulutuslevy 1. vasen, teräspohja
111247	syöttimen sivun kulutuslevy 1. vasen, kumipohja
111238	syöttimen sivun kulutuslevy 1. oikea, teräspohja
111248	syöttimen sivun kulutuslevy 1. oikea, kumipohja
111241	syöttimen pohjakumi iso
111242	syöttimen pohjakumi pieni
453150	iskuvasaran terä

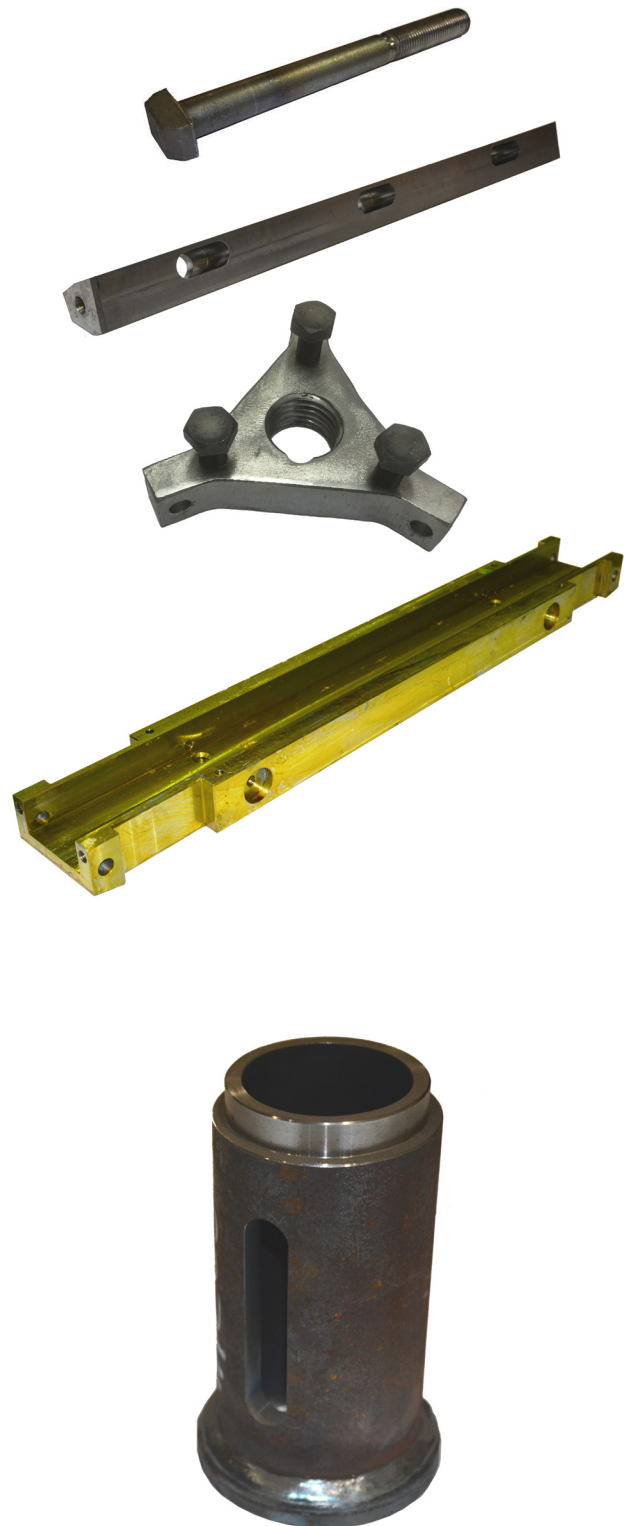

C125

Yhteensopivat osat

TUOTENUMERO	TUOTE
104348	yläsivukiila
104344	aläsivukiila
104350	sivukiila 1-mittainen
104964	vasarapultti m36
104512	prikka m36
104502	mutteri, nylock m36
110238	leuka, kiinteä, louhos 1/2
110240	leuka, kiinteä, louhos 1/2 HD
110250	leuka, kiinteä, louhos 1-osainen
110260	leuka, liikkuva, louhos 1-osainen
110262	leuka, liikkuva, louhos 1/2
110265	taustalevy, kiinteä
110267	taustalevy, liikkuva
110269	heilurin suojalevy
104945	heilurin suojalevyn kiinnityspultti
118360	kiristyskiila, liikkuva
118364	kiristyskiila, kiinteä
118366	kiristyskiila, välikiila
118368	kiristyskiila, apukiila
104630	pultti, kiinteä leuka m36x480mm
104631	pultti, kiinteä leuka m36x560mm
104632	pultti, liikkuva leuka m36
104634	pultti, liikkuva keskelle, m36
104512	prikka, m36 mutterille
104501	mutteri m36
104502	mutteri, nylock m36
104503	leuan pultin mutteri "tähti"
104540	leuan pultin kiristyskumielementti
119110	leuan tukilista, kiinteä "vanha"
119111	leuan tukilista, liikkuva "vanha"
119112	leuan tukilista, kiinteä "uusi"
119113	leuan tukilista, liikkuva "uusi"
104557	leuan tukilistan pultti, kiinteä/liikkuva "uusi"
119129	spacer latta asetuksen säätö
119121	työnninlaatta
119124	työnninlaatan laakeri
119123	työnninlaatan laakerin pidin
119125	työnninlaatan laakerin lukituslevy alempi A
119126	työnninlaatan laakerin lukituslevy alempi B
119127	laakerin pitimen ohjuripala A
119128	laakerin pitimen ohjuripala B
119130	työnninlaatan laakerin lukituslevy ylempi
119122	asetuksensäätökiilapari

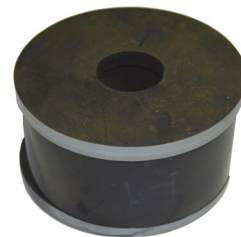

C130

Yhteensopivat osat

TUOTENUMERO	TUOTE
104348	yläsivukiila
104360	alasivukiila
104364	sivukiila 1-mittainen
104964	vasarapultti m36
104512	prikka m36
104502	mutteri, nylock m36
110480	leuka, kiinteä, 1-osainen
110485	leuka, kiinteä 1/2 HD
110482	leuka, liikkuva, louhos 1-osainen
111408	heilurin suojalevy
118350	kiristyskiila liikkuva
118352	kiristyskiila liikkuva apukiila
118354	kiristyskiila kiinteä
104619	pultti, kiinteä leuka
104627	pultti, liikkuva leuka
104618	leuan keskikiristyspultti, kiinteä
104623	leuan keskikiristyspultti, liikkuva
104512	prikka m36 mutterille
104501	mutteri m36
104502	mutteri m36 nyloc
104503	leuan pultin mutteri "tähti"
104540	leuan pultin kiristyskumielementti
111205	holkki leuan pultti kiinteä ylä
111206	holkki leuan pultti liikkuva ylä
111200	leuan tukilista, kiinteä
104552	pultti leuan tukilista, kiinteä/liikkuva
111401	leuan tukilista, liikkuva
111410	työnninlaatta
111411	työnninlaatan laakeri, alempi
111412	työnninlaatan laakeri, ylempi
111414	työnninlaatan laakerinpidin kokoonpano



C3054

Yhteensopivat osat

TUOTENUMERO	TUOTE
104330	yläsivukiila
104329	aläsivukiila
104327	sivukiila 1-mittainen
104966	pultti m24
104971	prikka m24
104498	mutteri, nylock m24
110280	leuka, kiinteä
110282	leuka, liikkuva
104540	leuan pultin kiristyskumielementti, kiinteä
104544	leuan pultin kiristyskumielementti, liikkuva
110288	leuan tukilista, kiinteä/liikkuva
119101	työnninlaatta



C116

Yhteensopivat osat

TUOTENUMERO	TUOTE
104338	yläsivukiila
104340	aläsivukiila
104963	vasarapultti m24
104971	prikka m24
104498	mutteri, nylock m24
110298	leuka, kiinteä, louhos
110299	leuka, liikkuva, louhos

Terex 11-75

Yhteensopivat osat

TUOTENUMERO	TUOTE
110469	yläsivukiila
110467	aläsivukiila
104966	pultti m24
104971	prikka m24
104498	mutteri, nylock m24
110408	leuka, kiinteä
110410	leuka, liikkuva



Terex 11-60

Yhteensopivat osat

TUOTENUMERO	TUOTE
110430	yläsivukiila
110432	aläsivukiila
110420	leuka, kiinteä
110425	leuka, liikkuva



XA 400

Yhteensopivat osat

TUOTENUMERO	TUOTE
110440	yläsivukiila vasen
110441	yläsivukiila oikea
110442	aläsivukiila vasen
110443	aläsivukiila oikea
110470	leuka, kiinteä
110472	leuka, liikkuva



Extec C12

Yhteensopivat osat

TUOTENUMERO	TUOTE
104453	yläsivukiila
104450	aläsivukiila
104966	pultti m24
104971	prikka m24
104498	mutteri, nylock m24
110372	leuka, kiinteä HD, louhos
110370	leuka, liikkuva HD
118427	kiristyskiila, kiinteä
118430	kiristyskiila, liikkuva A
118431	kiristyskiila, liikkuva B
104652	pultti, kiinteä leuka m36
104512	prikka kiinteän leuan pultille m36
104501	mutteri kiinteän leuan pultille m36
104654	pultti, liikkuva leuka m42
104520	mutteri liikkuvan leuan pultille m42

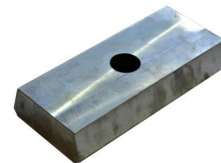
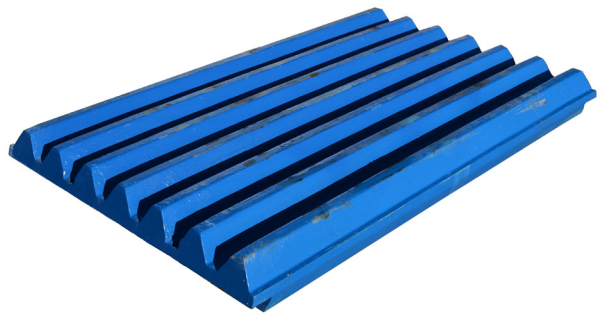

JM-1107

Yhteensopivat osat

TUOTENUMERO	TUOTE
104442	sivukiila 1-mittainen
104968	pultti m24
104971	prikka m24
104498	mutteri, nylock m24
110406	leuka, kiinteä HD, louhos
110402	leuka, liikkuva
110403	leuka, liikkuva, louhos
110396	kiristyskiila, liikkuva
104657	pultti, liikkuva leuka m30
110400	taustalevy s=8mm
110401	heilurin suojailevy

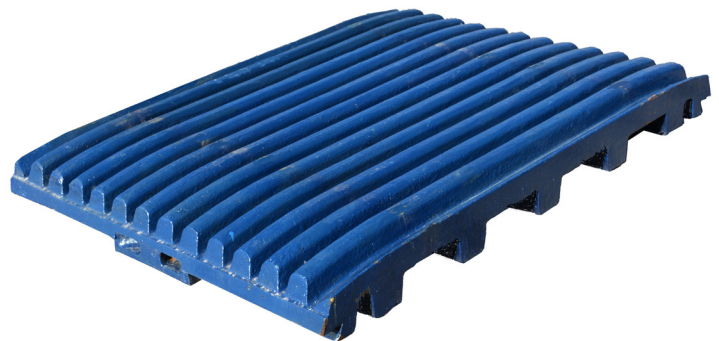

JM-1206

Yhteensopivat osat

TUOTENUMERO	TUOTE
104118	yläsivukiila
104116	aläsivukiila
110326	leuka, kiinteä/liikkuva
118410	kiristyskiila
104610	pultti, kiinteä leuka
104106	pultti, liikkuva leuka
104514	prikka m33
104506	mutteri m33
110348	heilurin suojalevy
104101	taustalevy
104102	työnninlaatta
104103	työnninlaatan laakeri

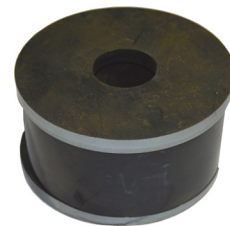

JM-1208/ CJ412 (UJ440)

Yhteensopivat osat

TUOTENUMERO	TUOTE
104422	yläsivukiila
104420	alasivukiila
104424	sivukiila, 1-mittainen vasen
104425	sivukiila, 1-mittainen oikea
104968	pultti m24
104971	prikka m24
104498	mutteri, nylock m24
110350	leuka, kiinteä HD
110351	leuka, kiinteä CC
110360	leuka, liikkuva HD
110361	leuka, liikkuva CC
110362	leuka, liikkuva ST
118410	kiristyskiila kiinteä/liikkuva
104610	pultti, kiinteä leuka m33
104614	pultti, liikkuva leuka m33
104514	prikka, m33 mutterille
104506	mutteri m33
104504	mutteri, nylock m33
104540	leuan pultin kiristyskumielementti
118675	leuan tukilista
118677	leuan tukilista +30 mm
104972	pultti m20 leuan tukilista kiinteä
104974	pultti m20 leuan tukilista liikkuva
104977	prikka m20
104976	mutteri, nylock m20
110348	heilurin suojalevy
110341	taustalevy, s=30 mm
110343	taustalevy, s=6mm
110347	leuan lukituspala, s=40mm
110349	asetuksen säätökiila



Yhteensopivat osat

TUOTENUMERO	TYYPPI
110365	työnninlaatta
110364	työnninlaatan laakeri, ylempi
131135	työnninlaatan laakeri, ylempi lukituslevy
110363	työnninlaatan laakeri, alempi
110366	työnninlaatan laakerin pidin
131137	laakerin pitimen ohjuripala
131132	palautintanko
131133	palautintangon haarukka
131130	palautintangon jousi
104520	mutteri palautintankoon
131102	syöttimen pohjakumi, leveä
131103	syöttimen pohjakumi, kapea
131110	syöttimen laitakumi alin
131104	syöttimen jousi



JM-1211/CJ612

Yhteensopivat osat

TUOTENUMERO	TUOTE
104432	yläsivukiila
104430	aläsivukiila
104431	aläsivukiila kavennettu
104541	sivukiilapultti
110367	leuka, kiinteä CC, 1-osainen
110369	leuka, liikkuva CC, 1-osainen
104138	kiristyskiila, kiinteä
104134	kiristyskiila, kiinteä +50mm
104130	kiristyskiila, liikkuva
104616	pultti, kiinteä leuka
104617	pultti, liikkuva leuka
104512	prikka
104501	mutteri
104502	mutteri, nylock
104144	leuan tukilista, kiinteä
104148	leuan tukilista, liikkuva
110388	taustalevy, kiinteä
110389	taustalevy, liikkuva
110365	työnninlaatta
104141	työnninlaatan laakeri, alempi
104142	työnninlaatan laakeri, ylempi, hydr.asetuksen säätö
104150	laakerin pitimen ohjuripala ylä/ala
104151	laakerin pitimen ohjuripala ylä keskimmäinen
104143	palautintangon jousi

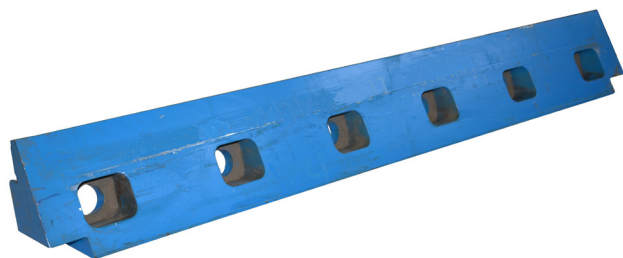

JM-1511/CJ615

Yhteensopivat osat

TUOTENUMERO	TUOTE
104438	yläsivukiila
104436	aläsivukiila
104439	sivukiila 1-mittainen
110394	leuka, kiinteä CC, 1-osainen
110395	leuka, liikkuva CC, 1-osainen
111373	heilurin suojalevy
110398	kiristyskiila, kiinteä
110397	kiristyskiila, liikkuva
111398	pultti, kiinteä leuka
110399	kiristyskiila, kiinteä 50mm taustalevylle
111397	pultti, liikkuva leuka
111399	pultti, kiinteä leuka 50mm taustalevylle
111370	taustalevy, kiinteä
111372	taustalevy, liikkuva
111374	leuan tukilista, kiinteä/liikkuva
110380	työnninlaatta
110385	laakeri, ylempi
110386	laakeri, alempi
110384	työnninlaatan laakerinpidin
110373	työnninlaatan sivutuki, oikea
110374	työnninlaatan sivutuki, vasen
110375	pultti sivutukeen
110376	prikka

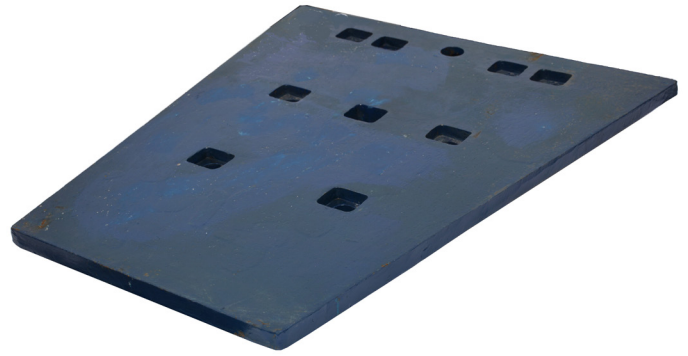

R10580-180

Yhteensopivat osat

TUOTENUMERO	TUOTE
104461	yläsivukiila
104460	aläsivukiila
110390	leuka, kiinteä, louhos
110392	leuka, liikkuva, louhos
118418	kiristyskiila, kiinteä
118419	kiristyskiila, liikkuva

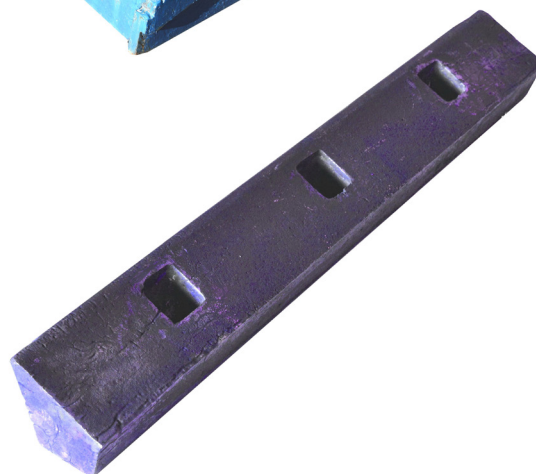
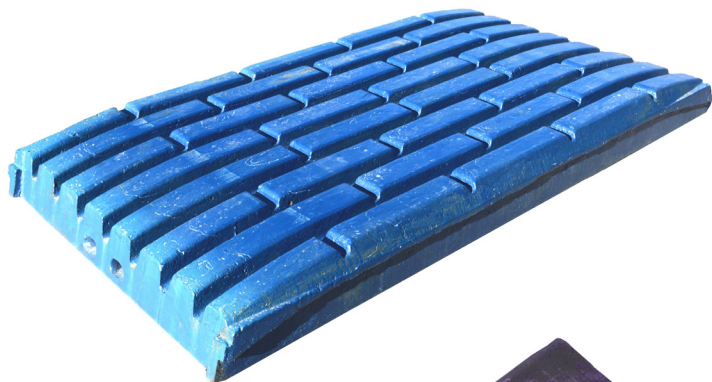

Kartiomurskaimet

G2610, G3210

Yhteensopivat osat

TUOTENUMERO	TUOTE
120420	kartio G2610 ja G3210
120426	vaippa G2610
120427	vaippa G3210
120428	polttorengas
104535	vaipan kiinnitysruuvi m30
104510	prikka m30
104500	mutteri, nylock m30
120568	hartiasuoja käyttöakseli
120569	alahartiasuoja



GP200S

Yhteensopivat osat

TUOTENUMERO	TUOTE
120412	kartio
120413	kartio ylikoko
120414	polttorengas
120588	vaippa, yläosa 33-10
120586	vaippa, alaosa 33-10
120582	vaippa, alaosa 25-10
120611	vaipan kiinnityskiila
104530	vaipan kiinnitysruuvi
104510	prikka
104500	mutteri
120650	huippulaakerirasva
120551	ylärungon suoja, suora
120553	ylärungon suoja A
120552	ylärungon suoja B



GP300S

Yhteensopivat osat

TUOTENUMERO	TUOTE
120600	kartio 28/38-12
120604	vaippa, yläosa 28-12
120602	vaippa, alaosa 28-12
120598	vaippa, yläosa 38-12
120594	vaippa, alaosa 38-12
120522	polttorengas
120611	vaipan kiinnityskiila
120592	huippulaakerin tiiviste
120650	huippulaakerirasva
120515	kartion kiristysmutteri
104535	vaipan kiinnitysruuvi m30
104510	prikka m30 mutterille
104500	mutteri, nylock m30
120596	akselin suojaholkki
120595	huippulaakeri
120570	huippulaakerin suojahattu
120572	akselipaketti
120573	epäkeskohlkki
120543	kiila epäkeskohlkille
120544	kiila epäkeskoakselille
123501	runkoholkki
120597	pölytiiviste
120673	pölytiivisteen pidin
120599	jalkalaakeripaketti
120607	ylärungon suojalevy A
120609	ylärungon suojalevy B
123605	ylärungon suojalevy pultattava keskimmäinen
123606	ylärungon suojalevy pultattava A
123607	ylärungon suojalevy pultattava B
120605	alarungon kehän suojalevy (1kpl)
120606	alarungon kehän suojalevy (2kpl)
123603	alahartiasuoja, uusi runko
123530	vyötärön pultti
123531	prikka, vyötärön pultti
123532	mutteri, vyötärön pultti
123520	alarunko

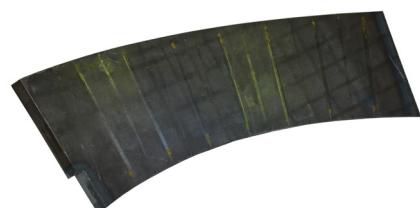

GP500S

Yhteensopivat osat

TUOTENUMERO	TUOTE
120639	kartio EC
120642	vaippa, yläosa EC
120643	vaippa, yläosa C
120640	vaippa, alaosa C/EC
120636	polttorengas
120611	vaipan kiinnityskiila
104543	vaipan kiinnitysruuvi 480mm
104512	prikka m36
104502	mutteri m36
120650	huippulaakerirasva
120655	huippulaakerin tiiviste
123671	kartion kiristysmutteri
123672	akselin suojaholkki
123673	huippulaakeri
123677	pölytiiviste
120671	jalkalaakeripaketti
123662	ylärungon suoja
123663	ylärungon suoja A
123664	ylärungon suoja B
123668	ylärungon suojalevy



G4214

Yhteensopivat osat

TUOTENUMERO	TUOTE
120620	kartio C/EC
120622	vaippa, yläosa EC
120624	vaippa, alaosa EC
120628	polttorengas
123600	kartion kiristysmutteri
120611	vaipan kiinnityskiila
120650	huippulaakerirasva
120671	jalkalaakeripaketti
123622	ylärungon suojalevy
123623	ylärungon suojalevy A
123624	ylärungon suojalevy B



G128

Yhteensopivat osat

TUOTENUMERO	TUOTE
120404	kartio
120450	vaippa G128
120461	polttorengas

G158

Yhteensopivat osat

TUOTENUMERO	TUOTE
120406	kartio
120454	vaippa G158
120463	polttorengas



G1810, G1010

Yhteensopivat osat

TUOTENUMERO	TUOTE
120410	kartio G1010 ja G1810
120460	vaippa, G1810
120462	polttorengas
120513	huippulaakerin tiiviste
104530	vaipan kiinnitysruuvi m30
104510	prikka m30 mutterille
104500	mutteri, nylock m30
120517	pölytiiviste
120568	hartiasuoja, käyttöakseli
120569	alahartiasuoja



GP11 F (C,M)

Yhteensopivat osat

TUOTENUMERO	TUOTE
120510	kartio G20/G1211
120556	vaippa G1211
120560	vaippa G2011
120512	polttorengas G20/G1211
120513	huippulaakerin tiiviste
120567	huippulaakerirasva
120481	akselin suojaholkki
120565	kartion kiristysmutteri
104530	vaipan kiinnitysruuvi GP11
104510	prikka m30 mutterille
104500	mutteri m30 nylock
120480	akselipaketti
120514	epäkeskolehkki
120516	runkolehkki
120517	pölytiiviste G11
120530	ylärungon suoja A G11F
120532	ylärungon suoja B G11F
120533	ylärungon suojalevy A G11F (uusi runko)
120534	ylärungon suojalevy B G11F (uusi runko)
120568	hartiasuoja, käyttöakseli
120569	alahartiasuoja



GP11 M (EC,C)

Yhteensopivat osat

TUOTENUMERO	TUOTE
120511	kartio G22-11
120562	vaippa G22-11
120566	polttorengas G22-11
120510	kartio G1811 ja G2011
120561	vaippa G1811
120512	polttorengas G1811 ja G2011
120513	huippulaakerin tiiviste
120567	huippulaakerirasva
120481	akselin suojaholkki
120565	kartion kiristysmutteri
104530	vaipan kiinnitysruuvi GP11
104532	vaipan kiinnitysruuvi m30 G22-11 special
104500	mutteri, nylock m30
104510	prikka m30 mutterille
120480	akselipaketti
120514	epäkeskohlkki
120516	runkohlkki
120517	pölytiiviste G11
120535	ylärungon suojalevy G11M
120568	hartiasuoja, käyttöakseli
120569	alahartiasuoja

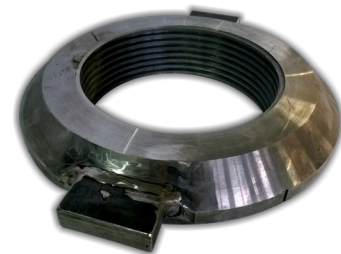

GP220

Yhteensopivat osat

TUOTENUMERO	TUOTE
120690	kartio C/M
120694	vaippa C
120699	poltto rengas
120890	kartion kiristysmutteri
104534	vaipan kiinnitysruuvi
104971	prikka m24
104498	mutteri, nyloc m24
120884	akselin suojaholkki
120882	huippulaakeri
120880	pölytiiviste
120870	jalkalaakeripaketti



GP300

Yhteensopivat osat

TUOTENUMERO	TUOTE
120521	kartio G13- ja G1012
120520	kartio G26-, 20- ja G1812
120524	vaippa G10 ja G1812
120526	vaippa G13- ja G2012
120528	vaippa G2612
120522	polttorengas 20mm
120523	polttorengas 25mm
120592	huippulaakerin tiiviste
120650	huippulaakerirasva
120515	kartion kiristysmutteri
104530	vaipan kiinnitysruuvi m30
104510	prikka m30
104500	mutteri, nylock m30
120591	akselin suojaholkki
120593	huippulaakeri
120519	akselipaketti
120542	epäkeskohlkki 25, 32, 40
123502	epäkeskoakseli
120543	kiila epäkeskohlkkille
120544	kiila epäkeskoakselille
123501	runkohlkki
123509	mäntä
123508	pohjalevy
123510	asetuksensäätömännän tiiviste
120599	jalkalaakeripaketti
120590	pölytiiviste
120570	huippulaakerin suojahattu
120518	ylärunko
120547	ylärungon suojalevy A, pultattava
120549	ylärungon suojalevy B, pultattava
120537	ylärungon suojalevy A, hitsattava
120539	ylärungon suojalevy B, hitsattava
120605	alarungon kehän suojalevy (1kpl)
120606	alarungon kehän suojalevy (2kpl)
120577	alahartiasuoja
123530	vyötärön pultti
123531	prikka, vyötärön pultti
123532	mutteri, vyötärön pultti
123520	alarunko



GP330

Yhteensopivat osat

TUOTENUMERO	TUOTE
120720	kartio EC/C
120721	kartio M/MF/F
120728	vaippa C
120727	vaippa M
120724	polttorengas
120732	huippulaakerin tiiviste
120735	kartion kiristysmutteri
104530	vaipan kiinnitysruuvi
104510	prikka m30
104500	mutteri, nyloc m30
120733	akselin suojaholkki
120740	akselipaketti
120734	huippulaakeri
120730	ylärunko
120741	runkoholkki
120742	epäkeskoholkki
120743	epäkeskoakseli
120744	jalkalaakeripaketti
120590	pölytiiviste
120750	alahartiasuoja
120751	kulutuslevy alahartiasuojan yläpuolelle
120752	lukituslevy alahartiasuojalle
120160	Pultti, hartiasuoja
120753	alarungon kulutuslevy
120754	alarungon kulutuslevy
120755	alarungon kulutuslevy
120756	pultti, alarungon kulutuslevy
104510	prikka
104500	mutteri
120737	ylärungon suojalevy A
120738	ylärungon suojalevy B
104992	kiinnityspultti ylärunгон suojalevy
104971	prikka
104498	mutteri nyloc
123530	vyötärön pultti
123531	prikka, vyötärön pultti
123532	mutteri, vyötärön pultti
120760	käyttöakseli kokoonpano
120761	käyttöakseli pelkkä akseli



G2614, G1814, G1014

Yhteensopivat osat

TUOTENUMERO	TUOTE
120610	kartio G26-, G18- ja G1014
120612	vaippa G2614
120614	vaippa G1814
120616	vaippa G1014
120618	polttorengas
120665	huippulaakerin tiiviste
120619	kartion kiristysmutteri
104537	vaipan kiinnitysruuvi m36 G2614
104502	mutteri m36 nyloc
104512	prikka m36
120671	jalkalaakeripaketti
120650	huippulaakerirasva
123611	akselin suojaholkki



GP500

Yhteensopivat osat

TUOTENUMERO	TUOTE
120631	kartio G18- ja G2215
120633	vaippa C G2215
120367	polttorengas G18- ja G2215
120630	kartio MF G1315
120634	vaippa MF G1315
120636	polttorengas G1315
120665	huippulaakerin tiiviste
120650	huippulaakerirasva
120666	kartion kiristysmutteri
104537	vaipan kiinnitysruuvi m36x330mm
104539	vaipan kiinnitysruuvi m36x400mm
104542	vaipan kiinnitysruuvi m36x460mm
104502	mutteri m36 nyloc
104512	prikka m36
120661	akselin suojaholkki
120662	huippulaakeri
120645	pölytiiviste
120671	jalkalaakeripaketti
120667	ylärungon suojalevy
120668	ylärungon suojalevy A
120669	ylärungon suojalevy B



GP550

Yhteensopivat osat

TUOTENUMERO	TUOTE
120632	kartio (EC,C,M,MF,F)
120646	vaippa (M)
120635	vaippa (C)
120641	vaippa (EC)
120638	polttorengas
120655	huippulaakerin tiiviste
120650	huippulaakerirasva
120656	kartion kiristysmutteri
104539	vaipan kiinnitysruuvi m36x400mm
104502	mutteri m36 nyloc
104512	prikka m36
123767	ylärungon suojalevy keskimmäinen
123768	ylärungon suojalevy A
123769	ylärungon suoja levy B
120651	akselin suojaholkki
120652	huippulaakeri
120657	akselipaketti
120658	epäkeskohlkki 25, 32
123758	epäkeskohlkki 28, 36
120654	runkohlkki
120659	epäkeskoakseli
120653	pölytiiviste
120671	jalkalaakeripaketti



HP200

Yhteensopivat osat

TUOTENUMERO	TUOTE
123150	kartio STD (F/M/C)
123152	vaippa C
123154	vaippa M
123158	polttorengas
123159	tukikartion suojahattu
120160	suojahatun kiinnityspultti
120161	suojahatun kiinnityspultin aluslevy
123160	suojahatun tiiviste
122380	valumassa
123166	vaipan kiinnityskiila
123167	vaipan kiinnityspultti
123168	vaipan kiinnityspultin mutteri
123169	vaipan kiinnityspultin aluslevy
123170	vastapainon vuoraus
123171	rungon vuoraus



S3800

Yhteensopivat osat

TUOTENUMERO	TUOTE
120250	kartio A
122255	vaippa c, yläosa, segmentti (8kpl)
122253	vaippa, alaosa C
122285	poltto rengas
122286	huippulaakerin tiiviste
122380	valumassa
122381	huippulaakerirasva
122312	kartion kiristysmutteri
122292	akselinsuojaholkki
122291	huippulaakeri
122262	pölytiiviste
122263	jalkalaakeripaketti 1/3
122264	jalkalaakeripaketti 2/3
122265	jalkalaakeripaketti 3/3



S4000/S4800/CS440

Yhteensopivat osat

TUOTENUMERO	TUOTE
122336	kartio A
122337	kartio B
122340	vaippa C, yläosa, segmentti (8kpl)
122341	vaippa EC, yläosa, segmentti (8kpl)
122350	vaippa alaosa, C
122351	vaippa alaosa, sorvattu, C
122348	vaippa alaosa, 1-vaihe EC
122360	polttorengas
122380	valumassa
122358	huippulaakerin tiiviste
122381	huippulaakerirasva
122307	kartion kiristysmutteri
122309	sisäkierre
122375	ylärungon suojalevy (6kpl)
122374	huippulaakerin suojahattu
122330	akselin suojaholkki
122359	huippulaakeri
122327	pölytiiviste
122355	loiskelevy
122361	epäkeskolehkki 20,25,30,36mm
122357	runkolehkki
122368	epäkesko
122369	paininlevy epäkesko
121358	käyttöakseli kokoonpano
121359	käyttöakseli pelkkä akseli



Yhteensopivat osat

TUOTENUMERO	TUOTE
121357	tiiviste, käyttöakseli
121356	tiiviste käyttöakseli
121333	liukulaakeri
121334	liukulaakeri simmileyvy t=0,1mm
121335	liukulaakeri simmileyvy t=0,5mm
121336	liukulaakeri simmileyvy t=0,7mm
121337	liukulaakeri simmileyvy t=1,0mm
122363	jalkalaakeripaketti 1/3
122364	jalkalaakeripaketti 2/3
122365	jalkalaakeripaketti 3/3
122373	hartiasuoja, ylärunko (2kpl)
122305	hartiasuoja, käyttöakseli (1kpl)
122306	alahartiasuoja (2kpl)
122376	vyötärön pultti
122378	prikka, vyötärön pultti
122377	mutteri, vyötärön pultti
121310	hydroset sylinteri
121311	hydroset sylinterin kansi
121312	hydroset sylinterin kannen tulppa
121313	hydroset sylinteriputki
121314	hydroset mäntä
121315	hydroset männän tiiviste
121322	hydroset sylinterin kannen tulppa O-rengas
121323	hydroset sylinteriputki O-rengas ulompi
121324	hydroset sylinteriputki O-rengas sisempi
121320	hydroset sylinteri O-rengas



S6000/CS660

Yhteensopivat osat

TUOTENUMERO	TUOTE
122382	kartio A
122387	vaippa yläosa C
122385	vaippa alaosa C
122389	polttorengas
122380	valumassa
122381	huippulaakerirasva
122396	kartion kiristysmutteri
122402	pääakselin suojakansi "hattu"
122388	hartiasuoja, ylärunko
122405	sisäänoton suoja
122399	akselin suojaholkki
122417	huippulaakeri
122426	pölytiiviste
122427	pölytiivisteen pidin
122420	jalkalaakeripaketti 1/3
122421	jalkalaakeripaketti 2/3
122422	jalkalaakeripaketti 3/3
122429	hartiasuoja, käyttöakseli (1kpl), vanha runko
122431	alahartiasuoja (2kpl), vanha runko
122410	alarungon kulutuslevy
122411	alarungon kulutuslevy
122412	alarungon kulutuslevy
122413	alarungon kulutuslevy
122376	vyötärön pultti
122377	mutteri, vyötärön pultti



H3000/H3800 ja CH430

Yhteensopivat osat

TUOTENUMERO	TUOTE
122270	kartio A
122271	kartio B
122272	kartio HC
122280	vaippa MC
122281	vaippa EC
122276	vaippa M
122282	vaippa C
122285	polttorengas
122286	huippulaakerin tiiviste
122381	huippulaakerirasva
122312	kartion kiristysmutteri
122315	sisäänoton suoja C/MC, vasen
122316	sisäänoton suoja C/MC, oikea
122292	akselin suojaholkki
122291	huippulaakeri
122262	pölytiiviste
122266	epäkeskohlkki H3000 ja CH430
122267	runkohlkki
122263	jalkalaakeripaketti 1/3
122264	jalkalaakeripaketti 2/3
122265	jalkalaakeripaketti 3/3

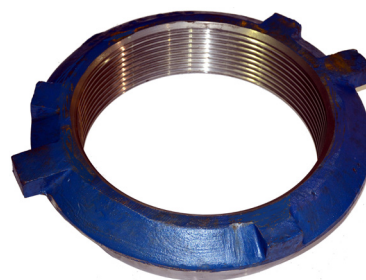

H4000/H4800/CH440

Yhteensopivat osat

TUOTENUMERO	TUOTE
122310	kartio A
122318	kartio B
122311	kartio HC
122322	vaippa M
122323	vaippa MC
122324	vaippa C
122320	vaippa EC
122360	polttorengas
122380	valumassa
122358	huippulaakerin tiiviste
122381	huippulaakerirasva
122307	kartion kiristysmutteri
122309	sisäkierre
122297	sisäänoton suoja MC (2kpl)
122298	sisäänoton suoja MC (2kpl)
122301	sisäänoton suoja EC (2kpl)
122303	sisäänoton suoja EC (2kpl)
122330	akselin suojaholkki
122359	huippulaakeri
122333	akselipaketti
122327	pölytiiviste
122366	kiila epäkeskohlkkille
122362	epäkeskohlkki, 32,36,40,44mm
122367	epäkeskohlkki 24,28,32mm
121368	kiila epäkeskolle
122368	epäkesko
122369	paininlevy epäkesko
121333	liukulaakeri
121334	liukulaakeri simmilevy t=0,1mm
121335	liukulaakeri simmilevy t=0,5mm
121336	liukulaakeri simmilevy t=0,7mm
121337	liukulaakeri simmilevy t=1,0mm
122357	runkohlkki
122363	jalkalaakeripaketti 1/3
122364	jalkalaakeripaketti 2/3
122365	jalkalaakeripaketti 3/3
122355	loiskelevy
121355	huippulaakerin suojahattu

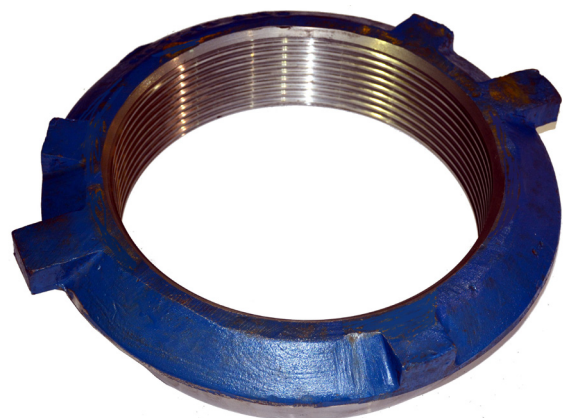
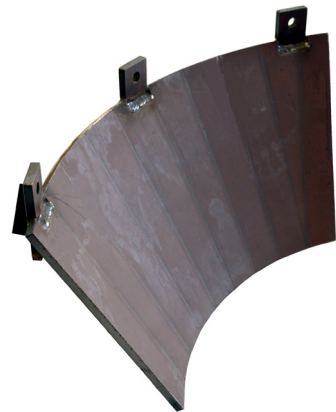

Yhteensopivat osat

TUOTENUMERO	TUOTE
122328	kannatinrenkas
104558	pultti kannatinrenkaan kiinnitykseen (6kpl)
122326	holkki kiristysrenkaaseen (6kpl)
122379	jousiprikka kannatinrenkaan kiinnitykseen
104510	prikka
104500	mutteri kannatinrenkaan kiinnitykseen
122353	kaavari
122354	pidätin
122376	pultti ylä-alarungon katkoon
122377	mutteri ylä-alarungon katkoon
121310	hydroset sylinteri
121311	hydroset sylinterin kansi
121312	hydroset sylinterin kannen tulppa
121313	hydroset sylinteriputki
121314	hydroset mäntä
121315	hydroset männän tiiviste
121322	hydroset sylinterin kannen tulppa O-rengas
121323	hydroset sylinteriputki O-rengas ulompi
121324	hydroset sylinteriputki O-rengas sisempi
121320	hydroset sylinteri O-rengas
122329	täyterengas
121340	pultti täyterenkaan kiinnitykseen
121341	täyterenkaan kiinnityspultin aluslevy
121342	täyterenkaan simmilevy t=1mm
121343	täyterenkaan simmilevy t=3mm
121344	täyterenkaan simmilevy t=5mm
121345	täyterenkaan simmilevy t=10mm
122305	hartiasuoja, käyttöakseli (1kpl)
122306	alahartiasuojus (2kpl)
121358	käyttöakseli kokoonpano
121359	käyttöakseli pelkkä akseli
121357	tiiviste, käyttöakseli
121356	tiiviste, käyttöakseli
121370	alarungon kulutuslevy
121371	alarungon kulutuslevy
121372	alarungon kulutuslevy
121373	alarungon kulutuslevy
121374	alarungon kulutuslevy
121375	alarungon kulutuslevy
121376	alarungon kulutuslevy



CH550

Yhteensopivat osat

TUOTENUMERO	TUOTE
122450	kartio A
122456	vaippa MC
122458	vaippa C
122464	vaippa CX
122465	vaippa EC
122478	polttorengas
122381	huippulaakerirasva
122479	kartion kiristysmutteri
104536	vaipan kiinnitysruuvi, m30
104510	prikka m30
104500	mutteri, nyloc m30
122304	syöttösuppilon suoja EC
122474	syöttösuppilon suoja C
122473	syöttösuppilo C
122440	hartiasuoja, käyttöakseli
122441	alahartiasuoja
122443	alarungon kulutuslevy
122444	alarungon kulutuslevy
122445	alarungon kulutuslevy
131338	esiseulan jousi

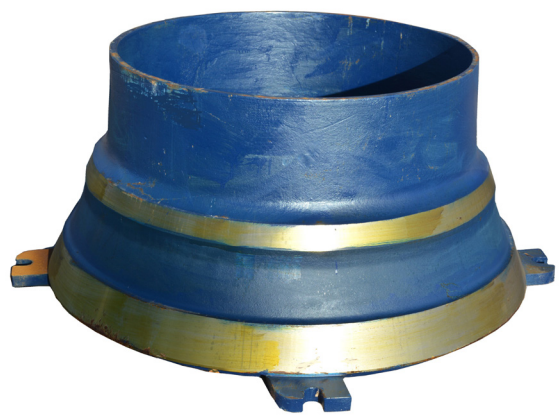

H6800

Yhteensopivat osat

TUOTENUMERO	TUOTE
122390	kartio D
122394	vaippa CX
122389	polttorengas
122381	huippulaakerirasva
122380	valumassa
122396	kartion kiristysmutteri
122399	akselin suojaholkki
122417	huippulaakeri
122426	pölytiiviste
122427	pölytiivisteen pidin
122420	jalkalaakeripaketti 1/3
122421	jalkalaakeripaketti 2/3
122422	jalkalaakeripaketti 3/3
122429	hartiasuoja käyttöakseli (1kpl), vanha runko
122431	alahartiasuoja (2kpl), vanha runko
122432	hartiasuoja käyttöakseli, uusi runko
122433	alahartiasuoja (4kpl), uusi runko
122410	alarungon kulutuslevy
122411	alarungon kulutuslevy
122412	alarungon kulutuslevy
122413	alarungon kulutuslevy
122376	vyötärön pultti
122377	mutteri, vyötärön pultti

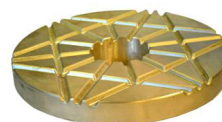



SEULAVERKOT JA TARVIKKEET

Seulaverkot, steppiverkot ja polyuretaaniverkot

Teräslankaverkot, neliöaukkoiset

SILMÄKOKO/LANKA MM:	SILMÄKOKO/LANKA MM:
2,5x2,5/1,12	28x28/6,0
3x3/1,5	30x30/6,0
4x4/2,0	30x30/8,0
5x5/2,0	30x30/10,0
6x6/2,0	32x32/6,0
7x7/2,0	32x32/8,0
7x7/3,0	35x35/8,0
8x8/2,0	35x35/10,0
8x8/3,0	38x38/8,0
9x9/2,0	38x38/10,0
9x9/3,0	40x40/6,0
10x10/2,0	40x40/8,0
10x10/3,0	40x40/10,0
11x11/3,0	42x42/8,0
12x12/3,0	42x42/10,0
13x13/3,0	45x45/8,0
14x14/4,0	45x45/10,0
14x14/5,0	50x50/8,0
15x15/4,0	50x50/10,0
16x16/4,0	55x55/8,0
16x16/6,0	55x55/10,0
17x17/5,0	60x60/8,0
18x18/4,0	60x60/12,0
18x18/5,0	65x65/8,0
18x18/6,0	65x65/12,0
19x19/5,0	70x70/8,0
19x19/6,0	70x70/12,0
20x20/4,0	75x75/8,0
20x20/5,0	75x75/12,0
20x20/6,0	80x80/8,0
21x21/6,0	80x80/12,0
22x22x/4,0	90x90/12,0
22x22/5,0	100x100/12,0
22x22/6,0	110x110/12,0
24x24/6,0	120x120/12,0
25x25/6,0	
26x26/6,0	

Teräslankaverkot, suorakaiteen muotoiset

SILMÄKOKO/LANKA MM:	SILMÄKOKO/LANKA MM:
1,5x15,0/1,0	8,0x12,0/2,0
2,0x9,0/1,0	8,0x16,0/2,0
2,5x15,0/1,5	8,0x28,0/2,0
2,5x26,5/1,5	8,0x52,0/3,0
2,5x58,5/1,5	8,0x100,0/2,0
3,0x15,0/1,5	10,0x16,0/3,0
3,0x50,0/1,5	10,0x30,0/3,0
4,0x20,0/1,5	12,0x50,0/3,0
4,0x52,0/2,0	16,0x50,0/4,0
4,0x100,0/2,0	30,0x70,0/8,0
5,0x19,0/2,0	10,0x12,0/3,0
5,0x33,0/2,0	10,0x16,0/3,0
6,0x12,0/2,0	10,0x30,0/3,0
6,0x22,0/2,0	12,0x50,0/3,0
6,0x50,0/2,0	16,0x50,0/4,0
6,0x100,0/2,0	30,0x70,0/8,0
7,0x15,0/2,0	

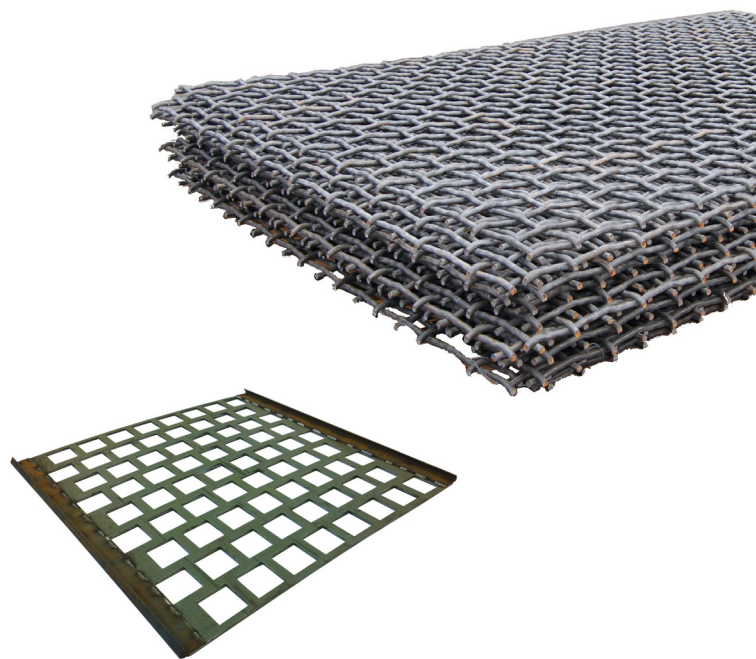

Seulaverkot

Teräslankaverkkojen lisäksi Suomen Kulutusosa toimittaa myös teräslevyverkot sekä polyuretaani- ja kumiseulaverkot.

Teräslevyverkot valmistetaan asiakkaan toiveiden mukaisesti. Verkon koko ja muoto seulan mittojen mukaan. Aukkojen koko ja muoto vapaasti valittavissa.

Kiristettävät sekä itsekantavat verkot valmistetaan halutulla aukkokoolla seulan mittojen mukaan tilauksesta.

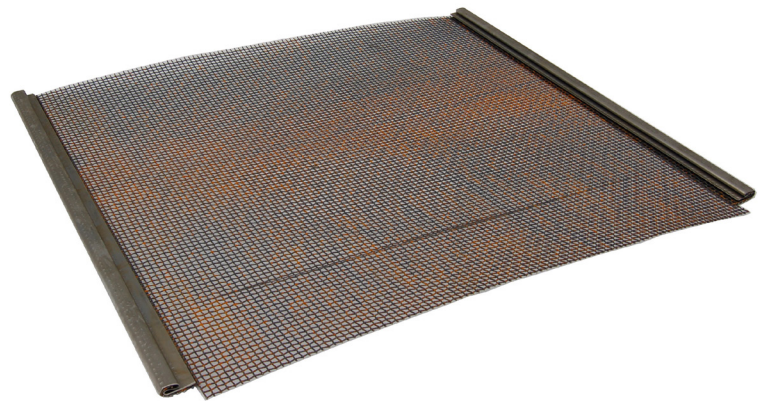

90-asteen taivutus



90-asteen taivutus
(kulmarauta hitsattu)



U-taivutus



0-asteen taivutus

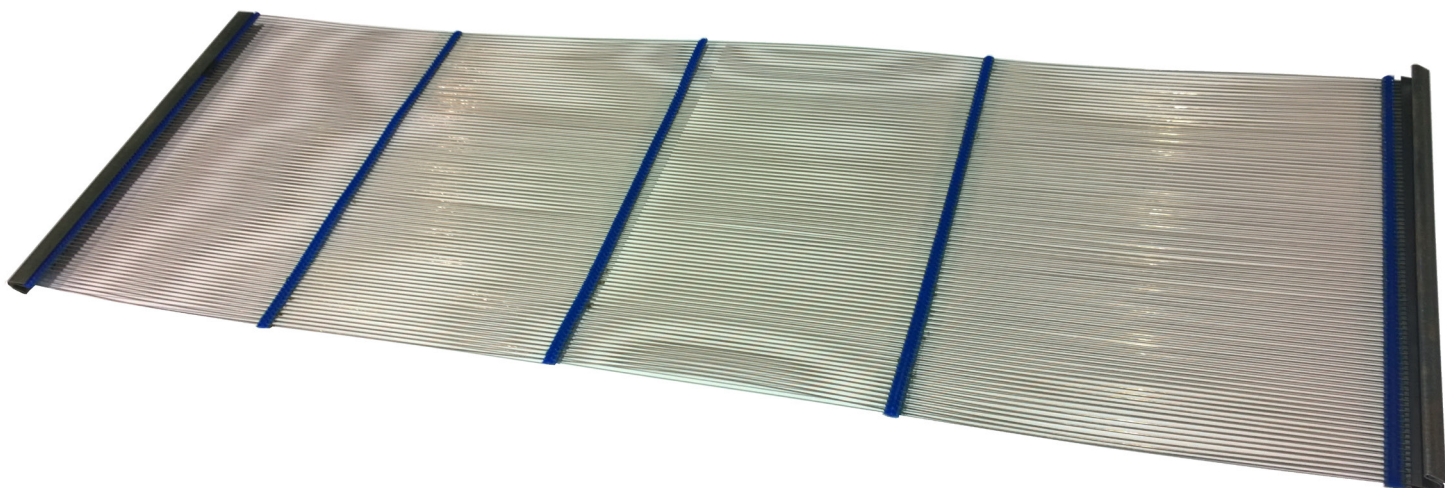

Steppi- ja polyuretaaniverkot

TUOTENUMERO	TUOTE	AUKKO
757020	steppiverkko kumi	20x20mm
757022	steppiverkko kumi	22x22mm
757030	steppiverkko kumi	30x30mm
757035	steppiverkko kumi	35x35mm
757040	steppiverkko kumi	40x40mm
757065	steppiverkko kumi	65x65mm
757070	steppiverkko kumi	70x70mm
757080	steppiverkko kumi	80x80mm
757110	steppiverkko kumi	110x110mm
757120	steppiverkko kumi	120x120mm

Standardimittaiset polyuretaani-moduuliverkot toimitamme halutulla aukkokoolalla.

Sivusuojat

TUOTENUMERO	TUOTE	
122612	sivusuoja 184x600mm	polyuretaani
122613	sivusuoja 184x600mm	kumi

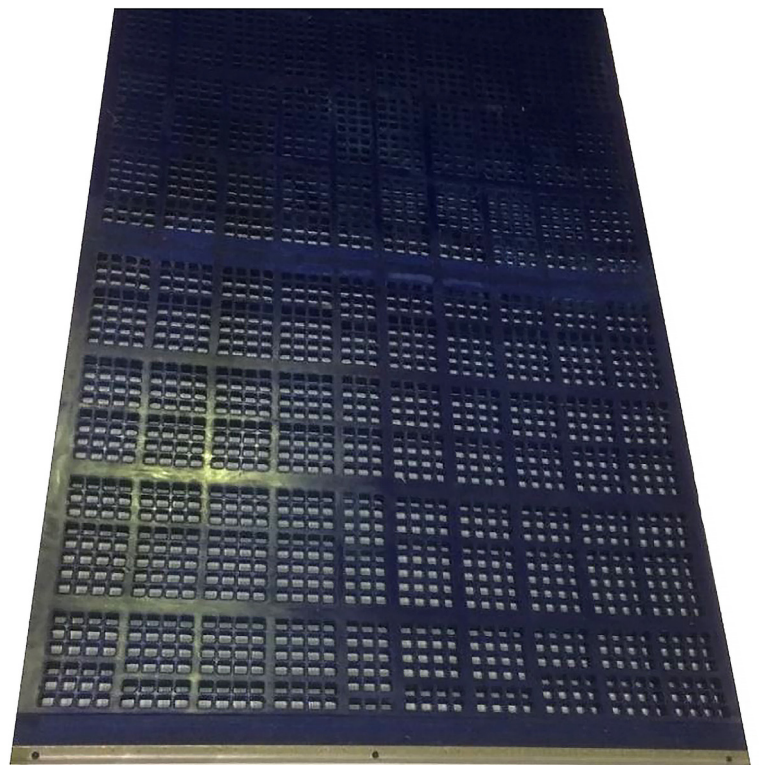
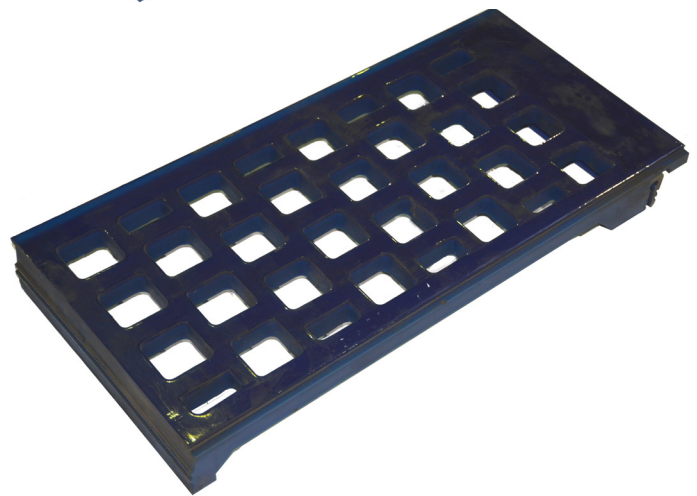
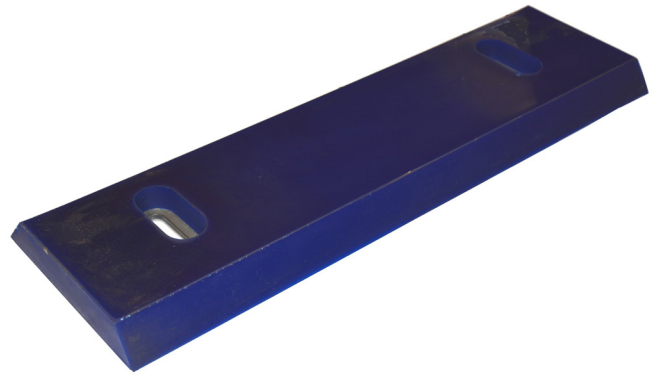

Sivukiristysraudat

TUOTENUMERO	TUOTE	TYYPPI
135240	sivukiristyskisko	Terex
135242	sivukiristyskisko	CH2100
135244	sivukiristysrauta	FS353
135247	sivukiristysrauta	FS302/303
135250	sivukiristyskisko	LOK2100
135254	sivukiristysrauta	LOK280
135258	sivukiristysrauta	LOK132
135260	sivukiristysrauta (2000mm)	LOK256
135266	sivukiristysrauta, lyhyt	QE440/QE441
135267	sivukiristysrauta, pitkä	QE440/QE441
135268	sivukiristysrauta	QA331
135264	sivukiristysrauta, vanha malli	LT330D
135265	sivukiristysrauta, uusi malli	LT330D



Koukkupultit ja laput

TUOTENUMERO	TUOTE	MITAT
330220	koukkupultti m16	m16x165 mm
330230	koukkupultti m16, pitkä	m16x195 mm
330267	koukkupultti m16, erikoispitkä	m16x300 mm
330250	koukkupultti m12	m12x165 mm
330260	koukkupultti m12, pitkä	m12x185 mm
330280	koukkupultin lappu m16	8x100x100
330284	koukkupultin lappu m16	8x150x150
330286	koukkupultin lappu m16	8x50x50
330287	koukkupultin U-prikka m16	80x80x L=100
330288	koukkupultin lappu m12	8x60x60
223290	mutteri m16	
330265	mutteri m12	



Kiilapultit

TUOTENUMERO	TUOTE
135304	kiilapultti 16x134 mm
135306	kiilapultti 16x154 mm
135308	kiilapultin kiila
135312	puolipalloprikka
135313	vinoprikka



Kumiprofiilit

TUOTENUMERO	TUOTE	
330100	kumiprofiili 1	toimituserä 20m
330102	kumiprofiili 2	toimituserä 20m
330110	kumiprofiili	6x60 mm latan päälle
330120	kumiprofiili Z	seulaverkon tiivistyskumi

Verkon kiristyskoukut

TUOTENUMERO	TUOTE	TYYPPI
650105	verkon kiristyskoukku	LT330D ala-/välitaso
650110	verkon kiristyskoukku	LOK280/2100 alataso
650120	mutteri (pitkä), kiristyskoukkuun	LOK280/2100 alataso
650140	prikka, verkon kiristyskoukkuun 6mmx45/22	LOK280/2100/FS302/303
650150	jousi, verkon kiristyskoukulle	LOK280/2100/FS302/303
650116	verkon kiristyspultti m20x260/100	FS302/303
650126	mutteri, kiristyskoukkuun m20x60	FS302/303
650130	verkon kiristin	ST-seula
650160	verkon kirityspultti	XS144
650161	mutteri (pitkä) kiristyspultille	XS144
650162	verkon kiristin	TRX683
650101	verkon kiristyskouru	CH450/CH550 alataso
104975	kiristyspultti koukulle/kourulle	CH450/CH550/LT330D
104977	prikka kiristyspultille	CH450/CH550/LT330D
104976	mutteri kiristyspultille	CH450/CH550/LT330D
104978	pultti, m20x120	
650165	mutteri, pitkä J&S	
104979	mutteri m20	

Sivukulutusiskot seulaan

TUOTENUMERO	TUOTE	TYYPPI
910110	sivukulutusrauta s=12mm	Lok280
910120	sivukulutusrauta s=12mm	Lok2100
910125	sivukulutusrauta s=10mm	FS302/303
104988	pultti, 16x50mm	senkkikanta
104931	prikka, m16	
104930	mutteri, nylock m16	
910130	sivukulutusrauta, suora	LT330D
910132	sivukulutusrauta, oikea, pieni viiste	LT330D
910133	sivukulutusrauta, vasen, pieni viiste	LT330D
910135	sivukulutusrauta, oikea, iso viiste	LT330D
910136	sivukulutusrauta, vasen, iso viiste	LT330D
104985	pultti, 12x70mm	
104919	prikka, m/2	
223289	mutteri, nyloc m/2	
910138	sivukulutusrauta, ala- /välitaso	LT330D
910139	sivukulutusrauta, ala- /välitaso	LT330D

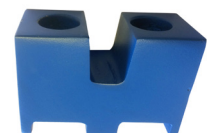
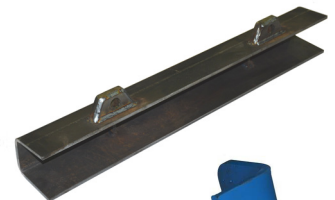

Välppäkiskot ja -kasetit

TUOTENUMERO	TUOTE	TYYPPI
180110	välppäkisko	VF-544-2V
180111	välppäkisko, reuna	VF-544-2V
180113	välppäkisko, alempi	VF-561
180120	välppäkisko, ylempi	1344
180121	välppäkisko, ylempi, reuna	1344
180124	välppäkisko, alempi	1344
180125	välppäkisko, ylempi, reuna	1344
180140	välppäkisko, ylempi	1656
180141	välppäkisko, ylempi, reuna	1656
180145	välppäkisko, alempi	1656
180146	välppäkisko, alempi, reuna	1656
180223	välppäkasetti, ylempi	1344
180225	välppäkasetti, alempi	1344
180246	välppäkasetti, ylempi	GP300S
180248	välppäkasetti, alempi	GB300S
180265	välppäkasetti	GF1246 (JM1208)
180211	välppäkasetti ylempi	TK11-42-2V
180213	välppäkasetti alempi	TK11-42-2V
180130	välppäkasetti, ylempi	LT120
180131	välppäkasetti, alempi	LT120
180272	välppäkasetti, J&S	JF1030

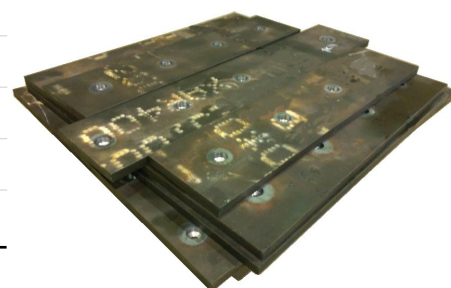

Syöttimen/Täryn pohja- ja sivulevyt

Tuoteohjelmassa on pohjalevyt yleisimpiin syöttimiin.
Esimerkiksi: LOK10-44, LOK13-44, LOK16-56
Saatavana toivomanne ainevahvuuden mukaan, s=20, 25, 30 mm

TUOTENUMERO	TUOTE	TYYPPI
180240	täryn pohjalevyt, 1+1+1 kpl	GBP300
180244	täryn pohjalevyt 1+1+1 kpl jatkettu	GBP300
180241	täryn laitalevyt, 2+2 kpl	GBP300
104984	pultti m12	senkkikanta
104919	prikka m12	
223289	mutteri m12	nyloc
180215	täryn pohjalevyt	TK11-42-2V



KULJETINRULLAT

Kuljetinrullat teräsvaippa

TUOTENUMERO	HALKAISIJA MM D	L1 MM	AKSELI MM D
371100	89	200	20
371102	89	250	20
371104	89	315	20
371106	89	380	20
371108	89	465	20
370100	108	200	20
370102	108	250	20
370104	108	315	20
370106	108	380	20
370108	108	465	20
370110	108	530	20
370112	108	600	20
370114	108	670	20
370115	108	710	20-A
370116	108	750	20
370117	108	820	20-A
370118	108	950	20
370120	108	1150	20
370121	108	1250	20
370122	108	1400	20
370124	108	1600	20
370126	108	1800	20
370355	108	1200	30
370359	108	1400	30
370364	133	315	25
370366	133	380	25
370368	133	465	25
370370	133	530	25
370382	133	1150	25
370388	133	1250	25
370378	133	885	30
370380	133	950	30
370381	133	1100	30
370384	133	1250	30
370386	159	1150	30
370390	159	1400	30
370391	159	1500	30



TUOTENUMERO	TUOTE
370372	sivurulla + teline 20 astetta
370373	sivurulla + teline 30 astetta
370374	sivurulla + teline 40 astetta
370375	sivurulla + teline 50 astetta
370376	sivurulla + teline 60 astetta



Kumikiekkorullat, kuormauskohta

TUOTENUMERO	HALKAISIJA MM D	L1 MM	AKSELI MM D
370150	108	250	20
370152	108	315	20
370154	108	380	20
370156	108	465	20
370158	108	530	20
370160	108	600	20
370166	133	1400	30



Kumikiekkorullat, paluurulla

TUOTENUMERO	HALKAISIJA MM D	L1 MM	AKSELI MM D
370200	108	600	20
370202	108	750	20
370201	108	760	20 puolikuu
370203	108	800	20
370205	108	875	20
370204	108	905	20
370206	108	950	20
370208	108	1050	20
370210	108	1100	20
370211	108	1105	20 puolikuu
370212	108	1150	20
370213	108	1200	20
370214	108	1250	20
370215	108	1320	20 puolikuu
370216	108	1350	20
370218	108	1400	20
370219	108	1430	20
370220	108	1502	20
370222	108	1600	20
370224	108	1800	20
370235	108	1430	25
370396	133	1600	25
370169	133	1400	30
370392	133	1460	30
370946	kuljetinrullan kannatin A		20
370948	kuljetinrullan kannatin B		20
370942	kuljetinrullan kannatin A		30
370944	kuljetinrullan kannatin B		30



Riippurullat, teräsvaippa

TUOTENUMERO	HALKAISIJA MM D	L1 MM	AKSELI MM D
371250	89	200	20
371252	89	250	20
371253	89	290	20
371254	89	315	20
371256	89	380	20
371258	89	465	20
370250	108	200	20
370252	108	250	20
370254	108	315	20
370256	108	380	20
370258	108	465	20
370260	108	530	20
370262	108	600	20
370263	108	670	20
370264	108	750	20
370266	108	950	20
370273	108	315	25
370275	108	380	25
370277	108	465	25
370279	108	530	25
370281	108	600	25
370284	108	750	25

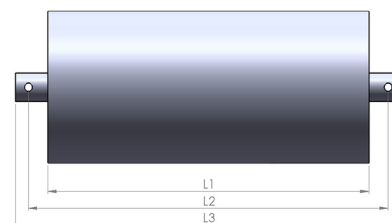

Riippurullat, kumitettu

TUOTENUMERO	HALKAISIJA MM D	L1 MM	AKSELI MM D
370310	108	250	20
370312	108	315	20
370314	108	380	20
370316	108	465	20
370318	108	530	20
370320	108	600	20
370322	108	670	20
370324	108	750	20
370328	108	950	20

Iskupalkit

TUOTENUMERO	MITAT MM	
122671	50x100x1200	yläosa polyuretaania
122673	50x100x1500	yläosa polyuretaania
122675	75x100x1200	yläosa polyuretaania
122679	75x100x1500	yläosa polyuretaania
104918	t-pultti, m12	
104919	prikka, m12	
223289	mutteri, nylock m12	
104917	t-pultti, m16	
104931	prikka, m16	
104930	mutteri, nylock m16	



Sivuohtausrullat, tiimalasi

TUOTENUMERO	HALKAISIJA MM	L1/L2 MITAT MM	AKSELI MM D	TYYPPI	PAINO KG
370406	125/80	95/195	m24	kumi	3
370410	150/62	70/105	m12	teräs	2,6



Sivuohtausrullat, teräs

TUOTENUMERO	HALKAISIJA MM	L1/L2 MITAT MM	AKSELI MM D	PAINO KG
370400	63,5	150/200	m16	1,6
370404	108	210/260	m16	3,4
370405	108	220/370		



Kiinnityssetit

TUOTENUMERO	TUOTE	AKSELI D MM
370930	riippurullien kiinnitykseen	20
370932	riippurullien kiinnitykseen	25
370934	riippurullien kiinnitykseen	30
370933	riipurullaston kiinnityssetin kokoamispalvelu	
370936	riipurullaston kiinnityskiila	
370940	puolikuurullan kiinnityspultti U	
370977	Flexco 190 (100kpl/ämpäri)	
370974	meisti Flexco 190 työkalu HP1	
370975	hylsy Flexco 190 työkalu HW1	



Ripa- ja taittorummut

TUOTENUMERO	MATTO	MITAT MM
390322	650	210-690/785-40
390323	800	210-830/950-40
390256	800	200-830/1070-55
390259	800	250-830/1070-55
390258	800	320-830/1070-55
390257	1000	250-1050/1350-55
390260	1000	320-1050/1350-55
390268	1200	250-1230/1470-55
390270	1200	320-1230/1470-55
390277	1200	320-1230/1600-70
390280	1400	250-1450/1760-70
390282	1400	320-1450/1760-70
390284	1600	320-1650/1960-70
390320	1000 taittorumpu	273-1080/1350-70
390274	1300 taittorumpu	270-1300/1570-60
390275	1300 taittorumpu	270-1300/1570-70
390292	1400 taittorumpu	270-1520/1720-60
390325	1400 taittorumpu	250-1460
390305	holkki	70/55x105
390307	vetorummun kitkapalkki	
390309	kitkapalkin kiinnitysruuvi	
390415	1000 vetorumpu	400-1100/1660-55
390492	vetorummun laippa	akseli 70mm



KASTELUSUUTIN

TUOTENUMERO	TUOTE	KIERRE
131101	kastelusuutin messinki säädettävä	3/8 BSPP



PUKKILAAKERIT JA LAIPPALAAKERIT

TUOTENUMERO	TUOTE	AKSELI Ø	TYYPPI
390101	pukkilaakeri	55	UCP211
390102	pukkilaakeri	55	UCP311
390104	pukkilaakeri	60	UCP212
390106	pukkilaakeri	70	UCP214
390103	pukkilaakeri	70	UCP314
390112	laippalaakeri	50	UcFc 210
390116	laippalaakeri	70	UcFc 214
390123	säätölaakeri	60	UCT212
390125	säätölaakeri	70	UCT214



KULUTUSKUMIT JA KAAVARIT

TUOTENUMERO	TUOTE	MITAT MM
122615	kulutuskumi	6x2000x10000
122639	kulutuskumi	10x150x10000
122640	kulutuskumi	10x200x10000
122641	kulutuskumi	10x250x10000
122642	kulutuskumi	10x300x10000
122602	kulutuskumi	10x2000x10000
122631	kulutuskumi	15x150x10000
122621	kulutuskumi	15x200x10000
122632	kulutuskumi	15x250x10000
122633	kulutuskumi	15x300x10000
122601	kulutuskumi	15x2000x10000
122623	kulutuskumi	20x200x10000
122636	kulutuskumi	20x250x10000
122648	kulutuskumi	20x2000x5000
122647	kulutuskumi	25x2000x5000
122645	kulutuskumi	30x400x1000
122649	kulutuskumi	30x2000x5000
122651	kulutuskumi	40x2000x5000
122652	kerroskumi kaavariin	20x150x10000
122654	kerroskumi kaavariin	20x200x10000
122610	pur-putkikaavari	165x2150
122616	pur-putkikaavarin latta	15x30x2000
122620	pe-kaavari	20x200x2000
122618	kynsikaavari	150
122663	pe-levy	15x1250x3000
122665	pe-levy	20x1250x3000
104900	hahlomutteri	



ISKUVASARANTERÄT

TUOTENUMERO	TYYPPI	PITUUS MM	REF/SOPIVUUS:	PAINO KG
453360	tylppä	1150	Atlas Copco HB2200	152
453365	tylppä	1150	Atlas Copco HB2500	163
453370	tylppä	1300	Atlas Copco HB3000/HB3100	208
453375	tylppä	1200	Atlas Copco HB3600	222
453380	tylppä	1350	Atlas Copco HB4200	258
453395	tylppä	1000	Atlas Copco HBC2500	92
453530	tylppä	1250	Bretec L30C/R35P	155
453404	tylppä	1250	Furukawa F22	135
453420	tylppä	1400	Furukawa F35	186
453430	tylppä	1500	Furukawa F45	241
453470	tylppä	1400	Furukawa FXJ375/FX375	198
453476	tylppä	1500	Furukawa FXJ475	256
453077	terävä	850	Rammer BR999	40,5
453116	terävä	1050	Rammer E64	78
453118	tylppä	850	Rammer E65	79
453120	tylppä	1050	E2166	
453122	tylppä	900	Rammer E68	90
453126	terävä	1200	Rammer E68	119
453100	tylppä	1050	Rammer G80	122
453128	tylppä	1050	Rammer G88	125
453130	tylppä	1250	Rammer G90	188
453131	tylppä	1250	Rammer G99	203
453078	terävä	780	Rammer S23	18
453080	tylppä	830	Rammer S25	23
453082	tylppä	1100	Rammer S25	28
453092	tylppä	1100	Rammer S26	42
453098	tylppä	1100	Rammer S27	42
453099	terävä	900	Rammer S29	48
453135	tylppä	1050	Rammer S54	82
453140	tylppä	1000	Rammer S56	100
456143	terävä	1100	Rammer S56	110
453108	tylppä	1050	Rammer S82	122
453110	tylppä	1050	Rammer S83	122
453112	tylppä	1200	Rammer S84	173
453114	tylppä	1300	Rammer S86	222
453150	tylppä	800	Soosan SB43	27
453158	tylppä	1200	Soosan SQ/SB 100	160
453160	tylppä	1200	Soosan SQ/SB 121/120	169
453170	tylppä	1400	Soosan SQ/SB 130/140	224





KOVAMETALLITUOTTEET

TUOTENUMERO	TUOTE	MITAT	PAINO KG
400722	kovapalatanko	22x40x240	1,62
400724	kovapalatanko	22x65x240	2,77
400726	kovapalatanko	22x100x240	4,01
400731	kovametallinappi	60x24	0,6
400732	kovametallinappi	75x24	0,9
400734	kovametallinappi	90x28	1,44
400736	kovametallinappi	115x30	2,46
400755	kovametallilevy	23x375x485	33,9



500132	panssarilevy	6+4x1500x3000
500152	panssarilevy	8+5x1500x3000
500172	panssarilevy	10+5x1500x3000
500182	panssarilevy	10+9x1500x3000
500196	panssarilevy	16+16x1500x3000
411132	keraamilevy	30x250x500 HEX
411134	keraamilevy	30x500x500 HEX
411032	keraamilevy	30x250x500 square
411034	keraamilevy	30x500x500 square

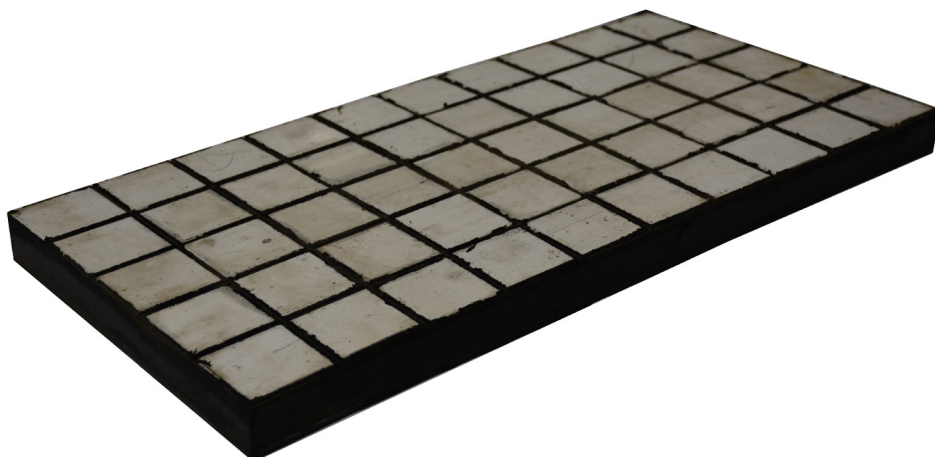
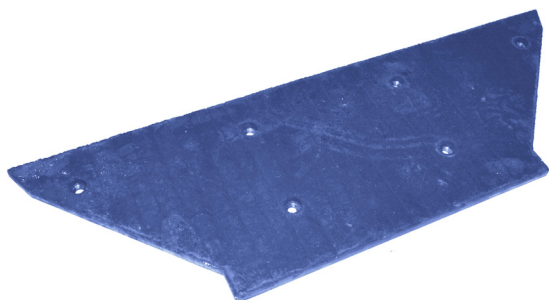



KAUHOJEN KULUTUSOSAT

Kauhojen valmistus ja kunnossapito vaativat laadukkaita osia. Meiltä löydät tarvitsemasi kulutus- ja suojausosat sekä kaivinkoneisiin että pyöräkuormaajiin.

Voit tilata nopeasti suoraan hyllystämme esimerkiksi huulilevyä, kulutuslatat, kynnet ja muut kauhojen kulutusosat. Jos laajasta valikoimastamme ei löydy sopivaa huulilevyä, saat meiltä levyjä myös määrämittoihin leikattuna.



KYNSITUOTTEET

TUOTENUMERO	KOKO	TUOTE	TYYPPI	PAINO KG
400500SL	J200	maakynsi SL	1U-3222	1,4
400500RC	J200	louhoskynsi RC	1U-3222-RC	1,3
400310	J200	adapteri,haarukka 20mm	119-3204	1,5
400610	J200	lukitustappi 11x60mm	8E-6208	0,1
400630	J200	lukitusrengas 11/18mm	4T-0001	0,1
400502M	J250	maakynsi	1U-3252	2,9
400502RC	J250	louhoskynsi RC	1U-3252-RC	3,7
400312	J250	adapteri,haarukka 25mm	3G-0169	4,1
400612	J250	lukitustappi 14x81mm	8E-6258	0,1
400634	J250	lukitusrengas 14/30mm	8E-6259	0,1
400518M	J300	maakynsi	1U-3302	4,0
400518RC	J300	louhoskynsi RC	1U-3302RC	5,5
400314	J300	adapteri,haarukka 30mm	3G-6304-HD	7,3
400614	J300	lukitustappi 14x92mm	9J-2308	0,1
400634	J300	lukitusrengas 14/30mm	8E-6259	0,1
400520M	J350	maakynsi	1U-3352	5,6
400520RC	J350	louhoskynsi RC	1U-3352-RC	8,3
400316	J350	adapteri,haarukka 40mm	6I-6354	9,0
400616	J350	lukitustappi 19x105mm	8E-6358	0,2
400636	J350	lukitusrengas 19/40mm	8E-6359	0,1



Lisää seuraavalla sivulla

TALLA/SIZE	A	B	C
200	62	40	47
250	80	53	68
300	89	66	77
350	102	75	83
460	121	98	98
550	142	119	109
600	170	143	130
700	180	155	155

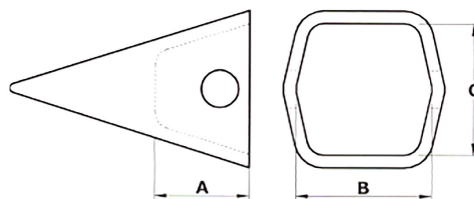

TUOTENUMERO	KOKO	TUOTE	TYYPPI	PAINO KG
400522RC	J460	louhoskynsi RC	1U-3452-RC	14,2
400522	J460	pyöräkuormaajan kynsi	RP	23,0
400319	J460	adapteri HD, haarukka 50mm		21,4
400335	J460	adapteri,päälle hits. 50mm	8E-0464	16,9
400618	J460	lukitustappi 24x136mm	8E-0468	0,5
400638	J460	lukitusrenkas 24/44mm	8E-8469	0,2
400524RC	J550	louhoskynsi RC	1U-3552-RC	23,5
400524X	J550	pyöräkuormaajan, terävä	X-3055	20,0
400524PT	J550	pyöräkuormaajan kynsi	PT550	24,0
400321	J550HD	adapteri HD, haarukka 60mm	6I-6445	33,0
400336	J550	adapteri,päälle hits. 60mm	3G-4554	34,2
400620	J550	lukitustappi 25x162mm	6Y-8558	0,6
400640	J550	lukitusrenkas 25/53mm	8E-5559	0,3
400641	J550	lukitusrenkas, spiraali		
400526RC	J600	louhoskynsi RC	6I-0602RC	37,0
400323	J600HD	adapteri HD, haarukka 70mm	6I-6604	53,0
400622	J600	lukitustappi 30x193mm	6I-6608	1,0
400642	J600	lukitusrenkas 30/59mm	6I-6609	0,4
400643	J600	lukitusrenkas, spiraali		
400528RC	J700	louhoskynsi RC	4T-4702RC	48,0
400324	J700	adapteri,haarukka 80mm	4T-4704	72,5
400326	J700	adapteri, haarukka 90mm	222-7700	86,5
400624	J700	lukitustappi 32x197mm	4T-4708	1,4
400644	J700	lukitusrenkas 32x70mm	4T-4707	0,5
400807		traktorikaivurin kynsi	326107	4,1
400817		traktorikaivurin holkki	326108	2,0
400819		putkisokka 13x70mm		0,1



KAUHAN SUOJAT

TUOTENUMERO	TUOTE	TYYPPI	PAINO KG
400821	huulilevyn suoja	LP-50-150	7,70
400820	huulilevyn suoja	scb-70-250	22,00
400822	huulilevyn suoja	scb-90-360-30	36,00
400883	pultattava huulisuoja keski	leveys 312mm	42,00
400884	pultattava huulisuoja oikea	leveys 312mm	43,00
400885	pultattava huulisuoja vasen	leveys 312mm	43,00
400886	pultattava huulisuoja keski	leveys 342mm	47,00
400887	pultattava huulisuoja oikea	leveys 342mm	44,00
400888	pultattava huulisuoja vasen	leveys 342mm	44,00
400898	pultti pulttavaan huulisuojaan		
400899	mutteri pulttavaan huulisuojaan		
400830	kulmasuoja	hs 175-140 20-40 tn	10,00
400840	kulmasuoja	hs 230-190 40-80 tn	20,40
400842	kulmasuoja	hs 300-250 yli 100tn	40,50
400845	kauhan sivusuoja, lyhyt	166-2877-40	17,90
400650	kauhan sivusuojan tappi	liittyy 400845	0,20
400655	kauhan sivusuojan rengas	liittyy 400845	0,10
400865	adapteri, kauhan sivusuoja	liittyy 400846	20,40
400866	tukipala, kauhan sivusuoja	liittyy 400847	1,10

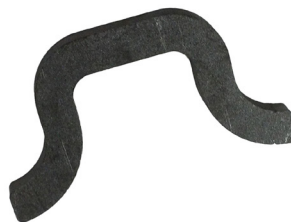

SÄÄTÖLEVYT

Simmi- ja säätölevyt

TUOTENUMERO	TUOTE	KIINNIKE	REIKIÄ KPL	MITAT MM	VAHVUUS MM
712160	simmilevy	ntp 10-40	2	80x150	1
712164	simmilevy	ntp 10-40	2	80x150	2
712168	simmilevy	ntp 10-40	2	80x150	3
712172	simmilevy	ntp 10-40	2	80x150	4
712176	simmilevy	ntp 10-40	4	150x160	1
712180	simmilevy	ntp 10-40	4	150x160	2
712184	simmilevy	ntp 10-40	4	150x160	3
712188	simmilevy	ntp 10-40	4	150x160	4
712192	säätölevy	ntp 10-40	2	80x150	12
712196	säätölevy	ntp 10-40	4	150x160	12

Vällysrenkaat

TUOTENUMERO	MITAT MM	TAPPI MM	VAHVUUS MM
711031	55/31	30	1
711033	55/31	30	3
711041	73/41	40	1
711043	73/41	40	3
711051	92/51	50	1
711053	92/51	50	3
711061	110/61	60	1
711063	110/61	60	3
711071	132/71	70	1
711073	132/71	70	3
711081	151/81	80	1
711083	151/81	80	3
711091	170/91	90	1
711093	170/91	90	3
711101	180/101	100	1
711103	180/101	100	3
711111	190/111	110	1
711113	190/111	110	3

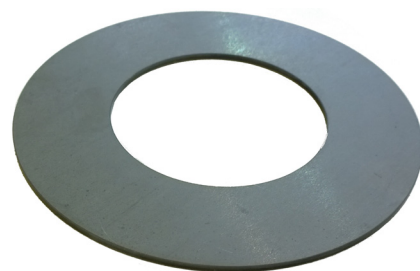

KIINNIKEOSAT

Säätövasteet

TUOTENUMERO	TUOTE/TYYPPI
712210	säätövaste ntp - 10-40
712213	säätövasteen passauslevy ntp - 10-40
712215	säätövasteen simmilevy s=1 mm
712217	säätövasteen simmilevy s=2 mm
712219	säätövasteen simmilevy s=3 mm



Kauhaan hitsattavat kiinnikesarjat

TUOTENUMERO	TYYPPI
712103	ntp - 10
712107	ntp -20/30
712109	ntp - 40
712112	S-40
712113	S-45
712114	S-50
712116	S-60
712118	S-70
712119	S-80
712120	S-90



Pyöräkuormaajan korvakot

TUOTENUMERO	TYYPPI
712228	Volvo kiinnike -50
712230	Volvo, pieni (50-120)
712235	Volvo, iso (150-)



Kaivinkonekoukut

TUOTENUMERO	TYYPPI
712303	3t
712305	5t
712308	8t
712310	10t

Kiilalukot

TUOTENUMERO	TYYPPI
870102	ntp - 10 koukku
870104	ntp - 20/30 koukku
870106	ntp - 40 koukku



TELAHARJATERÄKSET

TUOTENUMERO	TUOTE JA MITAT MM	PAINO KG	PROFIILIN NRO
570030	24x42x3000	21	24-t
570032	30x16x3000	8	46
570034	40x22x3000	16	78
570036	50x27x3000	25	92
570038	65x30x3000	36	96
570040	68x37x3000	47	98
570042	75x45x3000	59	100

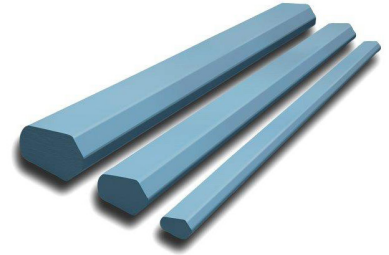

NUOLIPROFIILIT

TUOTENUMERO	TUOTE JA MITAT MM	PAINO KG
570001	101 HB500 101x21x6100	58
570002	101 HB500 101x21x3000	29
570005	151 HB500 151x32x6100	122
570006	151 HB500 151x32x3000	61



HARJAKAUHOJEN PULTTIKIINNITTEISET TERÄT

TUOTENUMERO	TUOTE	MITAT MM	PAINO KG	PULTTI	MUTTERI
570718	säästöterä HB500	16x220x626	16,1	223405, FH 16x55	223291, m16
570719	säästöterä HB500	16x220x666	17,1	223405, FH 16x55	223291, m16
570704	säästöterä HB500	16x220x710	17	223405, FH 16x55mm	223291, m16
570705	säästöterä HB500	16x220x744	17,4	223405, FH 16x55mm	223291, m16
570720	säästöterä HB500	16x220x768	19,8	223405, FH 16x55	223291, m16
570700	säästöterä HB500	20x200x626	17,5	223420, m20x70mm	223422, m20
570702	säästöterä HB500	20x200x686	17,8	223420, m20x70mm	223422, m20
570717	säästöterä HB500	25x250x608	26,5	223450, m24x80mm	223442, m24
570708	säästöterä HB500	25x320x626	36,7	223450, m24x80mm	223442, m24
570706	säästöterä HB500	25x320x686	38,0	223450, m24x80mm	223442, m24
570716	säästöterä HB500	30x350x800	61,8	223450, m24x80mm	223442, m24





KULUTUSTERÄKSET JA ERIKOISRAKENNETERÄKSET

Kulutusteräksissä erinomainen käsiteltävyys ja hitsattavuus ovat tärkeitä ominaisuuksia, jotka säästävät aikaasi. Vaativissa kohteissa tarvitaan myös ensiluokkaista kulutuskestoa, iskunkestävyyttä ja sitkeyttä.

Näitä kaikkia ominaisuuksia tarjoavat valikoimamme Raex 400, 450 ja 500 -kulutusteräslaadut, sekä erikoisrakenneteräs Strenx 690.

Kulutusteräsket voit tilata meiltä myös puolikkaina levyinä ja poikkipolttona saatavilla on pienempiäkin mittoja.



KULUTUSTERÄSLEVYT

Kulutusteräslevyt HB400

TUOTENUMERO	MITAT MM	PAINO KG
570504	4x2450x6000	470,4
570505	5x2450x6000	588
570506	6x2450x6000	705,6
570508	8x2450x6000	940,8
570510	10x2450x6000	1176
570512	12x2450x6000	1411,2
570516	16x2450x6000	1881,6
570520	20x2450x6000	2352
570525	25x2450x6000	2940
570530	30x2450x6000	3528
570535	35x2450x6000	4116
570540	40x2450x8000	6272
570550	50x2450x7000	6860
570560	60x2450x6000	7056
570570	70x2450x8000	10976

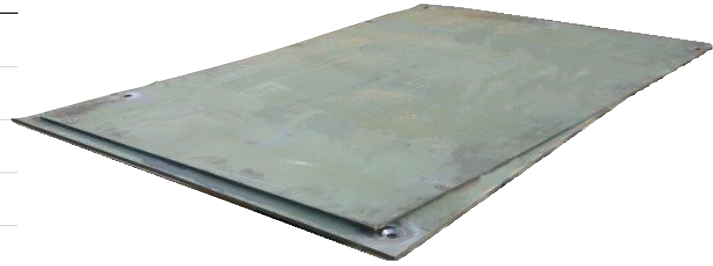

Kulutusteräslevyt HB500

TUOTENUMERO	MITAT MM	PAINO KG
570608	8x2450x6000	940,8
570610	10x2450x6000	1176
570612	12x2450x6000	1411,2
570616	16x2450x6000	1881,6
570620	20x2450x6000	2352
570625	25x2450x6000	2940
570630	30x2450x6000	3528
570635	35x2450x8000	5488
570640	40x2450x8000	6272
570650	50x2450x7000	6860
570660	60x2450x8000	9408
570670	70x2450x8000	10976

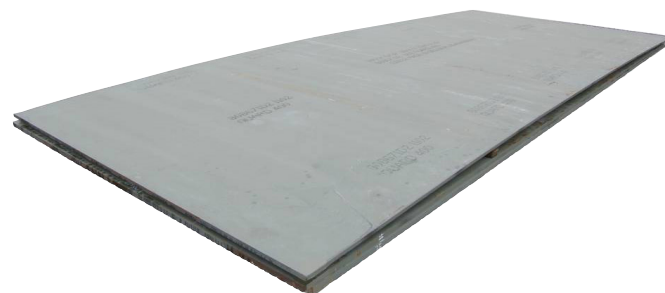

Kulutusteräslevyt HB400

TUOTENUMERO	MITAT MM	PAINO KG
57050415	4x2450x1500	117,6
57050430	4x2450x3000	235,2
57050515	5x2450x1500	147
57050530	5x2450x3000	294
57050615	6x2450x1500	176,4
57050630	6x2450x3000	352,8
57050815	8x2450x1500	235,2
57050830	8x2450x3000	470,4
57051015	10x2450x1500	294
57051030	10x2450x3000	588
57051215	12x2450x1500	352,8
57051230	12x2450x3000	705,6
57051615	16x2450x1500	470,4
57051630	16x2450x3000	940,8
57052015	20x2450x1500	588
57052030	20x2450x3000	1176
57052515	25x2450x1500	735
57052530	25x2450x3000	1470
57053015	30x2450x1500	882
57053030	30x2450x3000	1764

Kulutusteräslevyt HB500

TUOTENUMERO	MITAT MM	PAINO KG
57061015	10x2450x1500	294
57061030	10x2450x3000	588
57061215	12x2450x1500	352,8
57061230	12x2450x3000	705,6
57061615	16x2450x1500	470,4
57061630	16x2450x3000	940,8
57062015	20x2450x1500	588
57062030	20x2450x3000	1176

ERIKOISRAKENNETERÄKSET

Erikoisrakenneteräs Strenx 690

TUOTENUMERO	MITAT MM	PAINO KG
510508	8x2450x6000	940,8
510510	10x2450x6000	1176
510512	12x2450x6000	1411,2
510516	16x2450x6000	1881,6
510520	20x2450x6000	2352
510525	25x2450x6000	2940
510530	30x2450x6000	3528



V-KÄRJET

V-kärjet toimitamme mittojen mukaan leikattuna.

Saatavana HB400 ja HB500 kovuuksina.

Tilatessanne ilmoittakaa seuraavat tiedot:

S = ainevahvuus (HB400 tai HB500)

L = leveys

sk = sivukorkeus

kk = kärkikorkeus

mahdollisesti **t**=tasainen osuus kärkeen

Lisäksi viisteen haluttu muoto

Polttoleikkaus, poraus, särmäys

Toimitamme kulutusteräket määrämittaen leikattuna.

Halutessanne saatte kappaleet porattuna, särmätynä ja hitsattuna toiveidenne mukaan.

POLTTOLEIKKAUS, PORAUS, SÄRMÄYS

Toimitamme kulutusteräket määrämittaan leikattuna.

Halutessanne saatte kappaleet porattuna, särmätyinä ja hitsattuna toiveidenne mukaan.

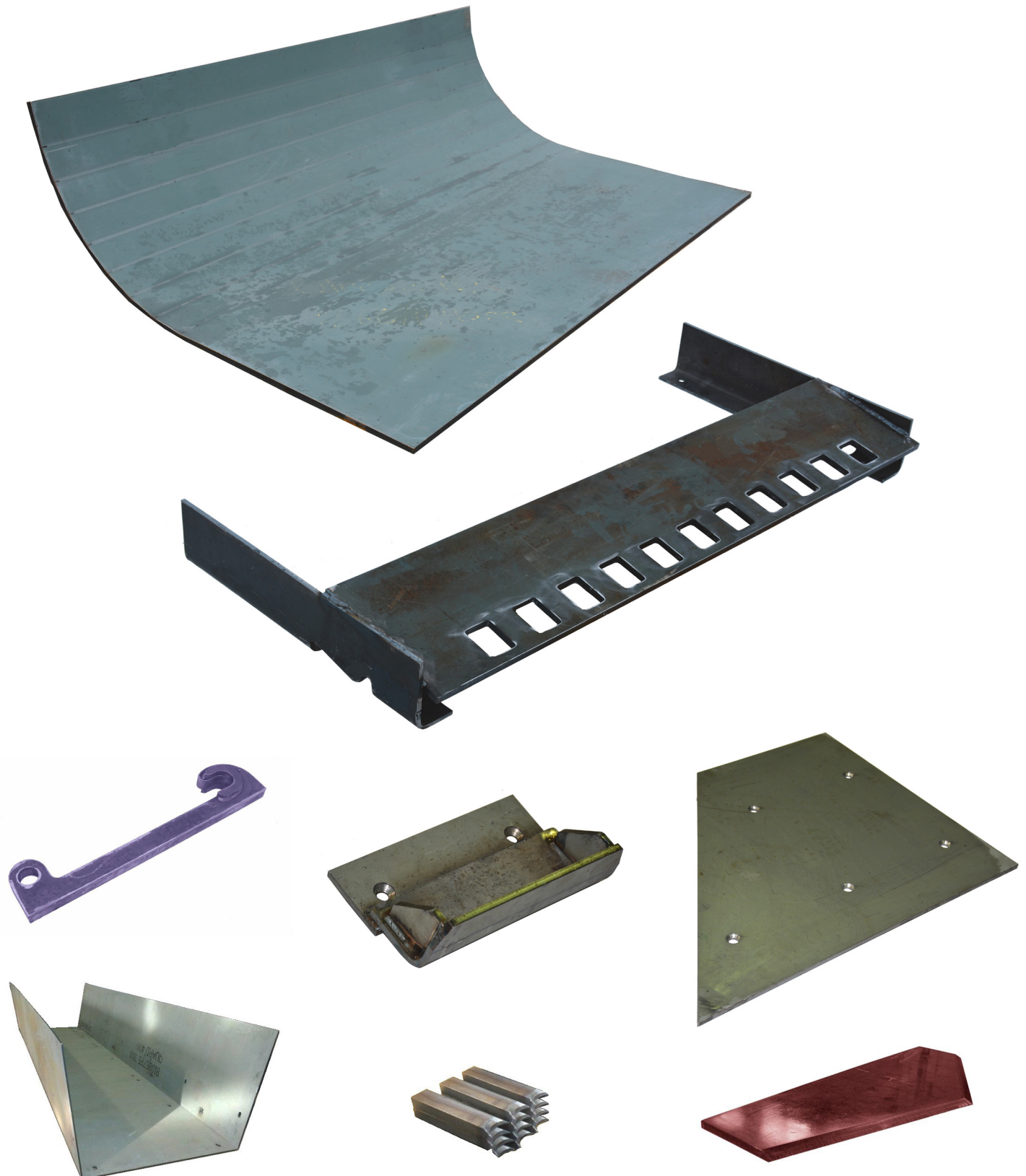

HUULILEVYT

HB400

TUOTENUMERO	VAHVUUS H	LEVEYS A	PITUUS MM	VIISTE °	PAINO KG
5701701	60	500	2000	22	446
5701741	60	600	2000	22	576
5701772	70	600	1900	22	638
5701773	70	600	2200	22	739



HB500

TUOTENUMERO	VAHVUUS H	LEVEYS A	PITUUS MM	VIISTE °	PAINO KG
570110	12	110	6100	24	59
570111	12	110	3000	24	29
570112	16	110	6100	24	80
570113	16	110	3000	24	39
570118	16	150	6100	24	110
570119	16	150	3000	24	54
570120	20	150	6100	23	130
570121	20	150	3000	23	64
570127	20	200	6100	23	178
570128	20	200	3000	23	88
570129	25	200	6100	23	227
570130	25	200	3000	23	111
570131	25	250	6100	23	276
570132	25	250	3000	23	136
570133	30	250	6100	23	336
570134	30	250	3000	23	165
570142	30	300	7500	23	495
5701421	30	300	5000	23	330
5701422	30	300	2500	23	165
570149	35	300	7500	23	582
5701491	35	300	5000	23	388
5701492	35	300	2500	23	194
570159	40	300	7500	23	670
5701591	40	300	5000	23	446
5701592	40	300	2500	23	223
570161	40	400	7500	24	888
5701611	40	400	5000	24	592
5701612	40	400	2500	24	296
570164	50	300	7500	24	807
5701641	50	300	5000	24	538
5701642	50	300	2500	24	269
570166	50	400	7500	24	1114
5701661	50	400	5000	24	742
5701662	50	400	2500	24	371

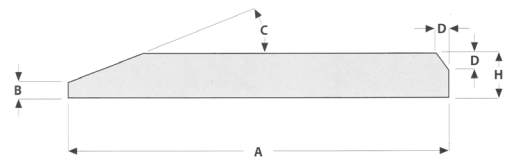

KULUTUSLATAT 500HB

TUOTENUMERO	VAHVUUS H MM	LEVEYS A MM	PITUUS MM	PAINO KG
570300	8	60	6100	23,2
570305	8	60	3000	11,6
570301	10	60	6100	33,8
570302	10	80	6100	40,0
570304	10	80	3000	20,0
570306	10	100	6100	48,0
570308	10	100	3000	24,0
570312	12	80	6100	46,0
570313	12	80	3000	23,0
570314	12	100	6100	56,8
570315	12	100	3000	29,0
570316	12	150	6100	88,0
570317	12	150	3000	44,0
570318	12	200	6000	116,0
570319	12	200	3000	58,0
570322	15	80	6100	58,0
570323	15	80	3000	29,0
570320	15	100	6100	72,0
570321	15	100	3000	36,0
570324	15	150	6100	108,0
570325	15	150	3000	59,0
570330	20	80	6100	76,0
570331	20	80	3000	38,0
570332	20	100	6100	96,0
570333	20	100	3000	48,0
570338	20	120	6100	118,0
570339	20	120	3000	57,6
570336	20	150	6100	144,0
570337	20	150	3000	72,0
570345	20	200	6100	192,0
570344	20	200	3000	94,0
570340	25	100	6100	118,0
570341	25	100	3000	60,0
570346	25	200	6100	246,0
570350	30	100	6100	144,0
570351	30	100	3000	72,0
570347	30	200	6100	288,0
570361	40	100	6100	193,0

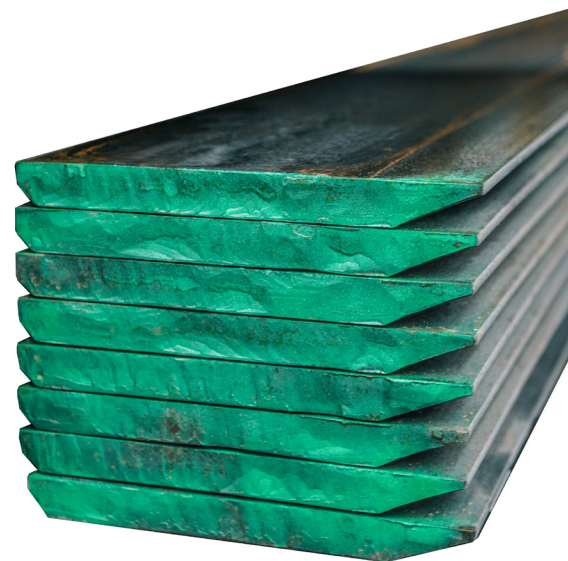
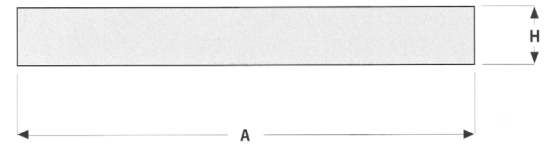



TIENHOITOTUOTTEET

Tieverkosta on pidettävä huolta vuoden ympäri, säästä riippumatta. Laaja valikoimamme laadukkaita tienhoitotuotteita kattaa terät niin talvikunnossapitoon kuin kesälanauksiinkin.

Valikoimassamme työlaitteiden kulutusteräksiset HB500/550 -osat ja kovametallista valmistetut kulutusterät lumen auraukseen, jään ja polanteen poistoon sekä teiden pinta- ja peruskunnostukseen. Saatavilla myös 290-reikäjaolla.

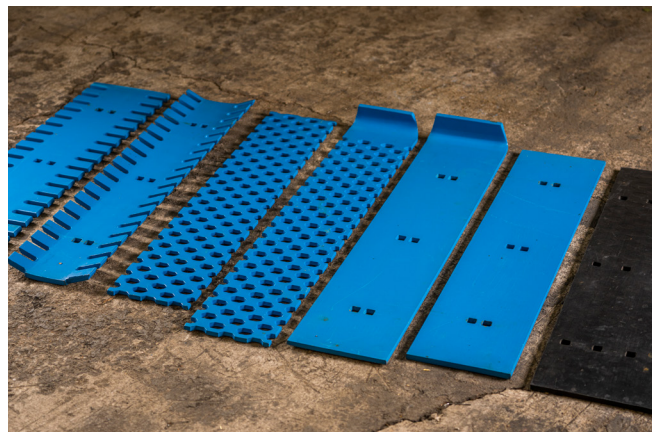

REIKÄTERÄT HB500, 305MM JAKO

TUOTENUMERO	VAHVUUS	KORKEUS	PITUUS	PAINO KG	HUOM.
223010	10	180	692	6,1	
223011	10	180	792	6,9	
223012	10	180	915	8,0	
223013	10	180	1220	10,7	
223014	10	180	1525	13,4	
223015	10	180	850	7,8	kulmaterä
223016	10	180	980	8,9	kulmaterä
223017	10	180	1280	11,6	kulmaterä
223020	10	240	692	8,2	
223021	10	240	792	9,2	
223022	10	240	915	10,8	
223028	10	240	991	11,5	
223023	10	240	1220	14,2	
223024	10	240	1525	17,8	
223025	10	240	850	10,4	kulmaterä
223026	10	240	980	11,5	kulmaterä
223027	10	240	1280	15,5	kulmaterä
223030	10	240	692	9,1	kumitettu
223031	10	240	792	10,4	kumitettu
223032	10	240	915	11,9	kumitettu
223033	10	240	1220	15,8	kumitettu
223034	10	240	1525	19,9	kumitettu
223035	10	240	850		kulma/kumi
223036	10	240	980		kulma/kumi
223037	10	240	1280		kulma/kumi
223041	10	300	1220	17,8	
223042	10	300	1525	22,3	
223059	16	200	792		HD500
223060	16	200	915		HD500
223061	16	200	1220		HD500
223062	16	200	1525		HD500

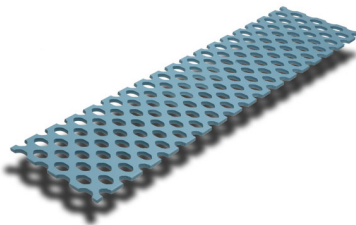
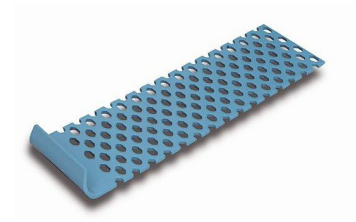

LUMIAURANTERÄT

Tasaterät 305mm jako

TUOTENUMERO	VAHVUUS MM	KORKEUS MM	PITUUS MM	PAINO KG	KIINNITYSREIÄT
223220	12	200	792	15,0	3x2
223222	12	200	915	17,1	3x2
223224	12	200	1220	22,8	4x2
223226	12	200	1525	29,1	5x2
223250	16	200	1220	31,0	4x2
223251	16	200	1525	39,0	5x2

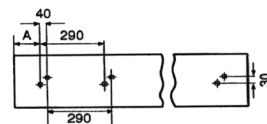

Tasaterät HB500 290mm jako, rei'itys limittäin kahdessa rivissä

TUOTENUMERO	VAHVUUS MM	KORKEUS MM	PITUUS MM	PAINO KG	KIINNITYSREIÄT
224010	12	200	1698	31,0	6x2
224012	12	200	1988	37,0	7x2
224014	12	200	2440	45,0	9x2
224016	12	200	3020	56,0	11x2

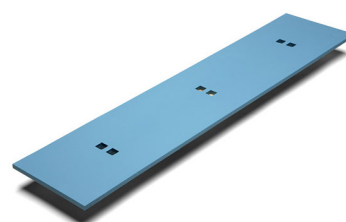

Lananterät 290mm jako

TUOTENUMERO	VAHVUUS MM	KORKEUS MM	PITUUS MM	PAINO KG	KIINNITYSREIÄT
223259	10	200	1740	27,0	6x1
223260	10	200	2030	31,0	7x1
223262	10	200	2320	36,0	8x1
223264	10	200	2610	40,0	9x1
223266	10	200	3190	49,0	11x1

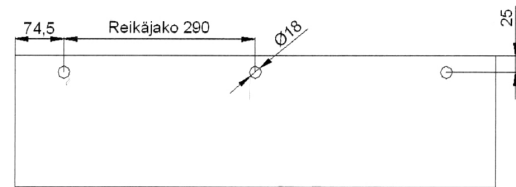

Lumiauranterät 200mm jako

TUOTENUMERO	VAHVUUS MM	KORKEUS MM	PITUUS MM	PAINO KG	KIINNITYSREIÄT
223240	10	200	1500	24,0	8x2
223242	10	200	1900	30,0	10x2
223244	10	200	2400	38,0	12x2
223246	10	200	2940	46,0	15x2

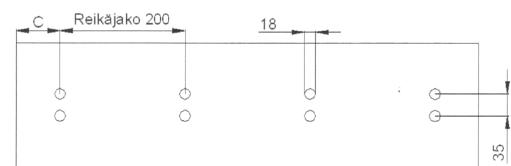

Zoom-Auranterät

TUOTENUMERO	VAHVUUS MM	KORKEUS MM	PITUUS MM	
225131	10	140	660	oikea
225132	10	140	660	vasen
225130	10	140	1273	keski
225133				pääty
225141	16	200	990	oikea
225142	16	200	990	vasen
225140	16	200	1950	keski
225143				pääty

Hammasterät

Suorat hammasterät HB500 305mm jako

TUOTENUMERO	VAHVUUS MM	KORKEUS MM	PITUUS MM	PAINO KG	KIINNITYSREIÄT	HAMMASVÄLI
223280	12	200	915	12,0	3x2	30,5mm
223282	12	200	1220	16,0	4x2	30,5mm
223284	12	200	1525	20,0	5x2	30,5mm
223286	12	200	915	15,5	3x2	16,0mm
223287	12	200	1220	18,0	4x2	16,0mm
223288	12	200	1525	22,5	5x2	16,0mm
223292	16	200	1220	21,0	4x1	30,5mm
223294	16	200	1525	27,5	5x1	30,5mm

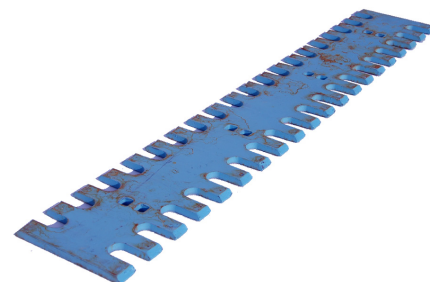

Suorat hammasterät HB500 290mm jako, rei'itys yhdessä rivissä

TUOTENUMERO	VAHVUUS MM	KORKEUS MM	PITUUS MM	PAINO KG	KIINNITYSREIÄT	HAMMASVÄLI
223295	12	200	1698	22,0	6x1	30,5mm
223296	12	200	1980	27,0	7x1	30,5mm
223297	12	200	2440	33,0	9x1	30,5mm
223298	12	200	3020	41,0	11x1	30,5mm

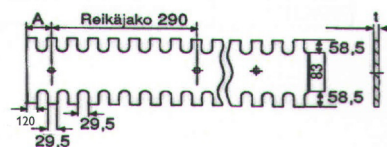

Koverat hammasterät HB500 305mm

TUOTENUMERO	VAHVUUS MM	KORKEUS MM	PITUUS MM	PAINO KG	KIINNITYSREIÄT	HAMMASVÄLI
223270	12	193	1220	16,0	4x2	16,0mm
223272	12	193	1525	20,0	5x2	16,0mm
223234	12	193	1220	16,0	4x2	30,5mm
223236	12	193	1525	20,0	5x2	30,5mm

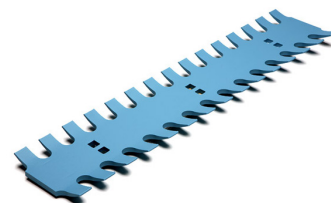

KOVAMETALLITERÄT, -TAPIT JA -RUNGOT

Tappiterärungot ja korjauspala

TUOTENUMERO	MITAT	PAINO KG	HUOM.
223305	16x130x610mm/305 25°	16	16 tappia
223306	16x130x915mm/305 25°	22	24 tappia
223307	16x130x1220mm/305 25°	30	32 tappia
223309	16x130x610mm/305 45°	16	16 tappia
223310	16x130x915mm/305 45°	22	24 tappia
223320	16x130x1220mm/305 45°	30	32 tappia
223330	korjauspala C10-HD	0,35	

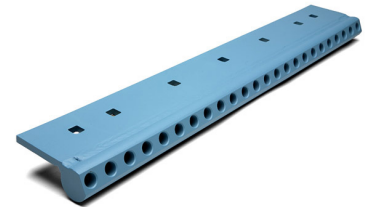

Kovametallitapit

TUOTENUMERO	MALLI	PAINO KG	HUOM.
223341	tappi neliöprikka	0,3	leveä terävä, prikalla 50 kpl
223345	tappi neliöprikka	0,3	leveä tylppä, prikalla 50 kpl
223340	tappi ovaaliprikalla	0,3	leveä terävä, prikalla 50 kpl
223342	tappi ovaaliprikalla	0,3	leveä tylppä, prikalla 50 kpl
223343	jyrsintappi W5	0,3	terävä, prikalla 50 kpl
223344	jyrsintappi W7	0,3	terävä, prikalla 50 kpl
223348	jyrsintappi K-10	0,5	



Kovametalliterät ja -tapit

Kovametallitasaterät

TUOTENUMERO	MITAT MM	PAINO KG	HUOM.
223252	20/13x130x792	12,5	kiinnityksen jako 305mm
223254	20/13x130x915	14	kiinnityksen jako 305mm
223256	20/13x130x1220	19	kiinnityksen jako 305mm
223257	20/13x130x1525	23,5	kiinnityksen jako 305mm



Kovametallihammasterät

TUOTENUMERO	MITAT MM	PAINO KG	HUOM.
223299	20/13x130x792	11	kiinnityksen jako 305mm
223300	20/13x130x915	13	kiinnityksen jako 305mm
223302	20/13x130x1220	18	kiinnityksen jako 305mm
223304	20/13x130x1525	22,5	kiinnityksen jako 305mm

Kovametallipolanneterät

TUOTENUMERO	MITAT MM	PAINO KG	HUOM.
225300	20/13x130x792mm	11	kiinnityksen jako 305mm
223303	20/13x130x915mm	13	kiinnityksen jako 305mm
223308	20/13x130x1220mm	18	kiinnityksen jako 305mm
223304	20/13x130x1525	22,5	kiinnityksen jako 305mm



AURA- JA KIINNITYSTARVIKKEET

Lumiauran lautasjalakset

TUOTENUMERO	MITAT MM	PAINO KG	HUOM.
223356	ø 270 x 16	8	ei kiinnikkeitä
223358	ø 270 x 16	8,5	korvakeväli 70mm



Lumiaurankorjauspala

TUOTENUMERO	MITAT MM	PAINO KG	HUOM.
223360	100x16x3000	37	reikäjako 305

Pika-asennuslevyt 305mm jako

TUOTENUMERO	VAHVUUS MM	KORKEUS MM	PITUUS MM	PAINO KG	HUOM.
223322	16	130	1817	27,0	senkattu
223324	16	130	2122	32,0	senkattu

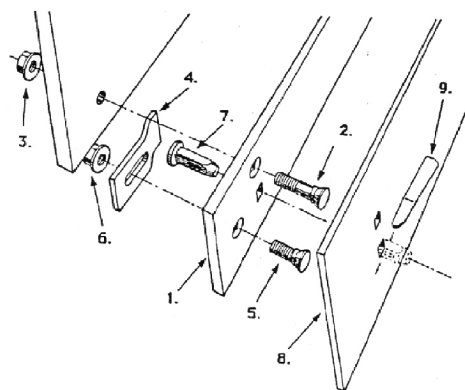

Pultit, mutterit

Pallokantapultit

TUOTENUMERO	TYYPPI, MITAT MM	KOVUUS	KANTA MM
223391	KH M 16x45	12,9	16mm
223392	KH M 16x55	12,9	18mm
223394	KH M 16x55	12,9	16mm
223396	KH M 16x70	12,9	16mm



Uppokantapultit

TUOTENUMERO	TYYPPI, MITAT MM	KOVUUS	KANTA MM
223402	FH M 16x37	12,9	16mm
223405	FH M 16x55	12,9	16mm
223406	FH M 16x65	12,9	16mm
223408	FH M 16x80	12,9	16mm
223420	FH M 20x70	10,9	20mm
223440	FH M 24x70	10,9	24mm
223451	FH M 24x90	10,9	24mm



Mutterit

TUOTENUMERO	TYYPPI,	KOVUUS	PAKKAUS KPL
223289	m12 nylock	8,8	100 kpl
104930	m16 nylock	8,8	100 kpl
223291	m16 laippa, nylock	8,8	100 kpl
223422	m20 laippa, mutteri	8,8	100 kpl
223442	m24 mutteri	8,8	100 kpl



Kiilat, kiilapultit ja tukilevyt

Kiilapultit

TUOTENUMERO	MITAT MM	KOVUUS
223383	16x47	12,9
223382	16x53	12,9
223381	16x65	12,9

Kiilat

TUOTENUMERO	MITAT MM	MALLI
223385	20,5x125	suora
223386	22,5x125	kovera
223389	26,0x125	suora

Tukilevyt

TUOTENUMERO	TYYPPI	MALLI
223430	Nro 70	suora, \varnothing 18mm
223432	Nro 80	taivutettu, \varnothing 14mm
223434	Nro 80.65	taivutettu, 18mm hahlo



**PIDÄMME
TYÖMAASI
KÄYNNISSÄ**

16100

1610



TYÖ KULUTTAA, ME UUSIMME.

SK Suomen
Kulutusosa

Hulikanmutka 3
37570 LEMPÄÄLÄ
Y-tunnus: 2305580-5
Puhelin 010 219 6820
suomenkulutusosa.fi

Tuoteluettelossa ilmenevät kuvat ovat viitteellisiä. Referenssinumerot viittaavat osien yhteensopivuuteen, eivätkä siihen, että osat olisivat alkuperäisen osavalmistajan valmistamia tuotteita. Tuotteet tarjotaan välilyöntivarauksin ja koskevat tarjoushetkellä saatavilla olevia tuotteita.